

# REMINGTON®

## ELECTRIC BLOWER/VAC OWNER'S MANUAL



**MODELS: BV12200A, BV12200AT**

**IMPORTANT: Read and understand this manual before assembling or operating this appliance. Improper use of this appliance can cause severe injury or death. Keep this manual for future reference.**





# table of contents

---

<b>1</b>	<i>Important Safety Information</i>	<i>1</i>
<b>2</b>	<i>Product Identification</i>	<i>3</i>
<b>3</b>	<i>Blower/Vac Assembly</i>	<i>4</i>
	Assembling Blower . . . . .	<i>4</i>
	Converting from Blower to Vacuum . . . . .	<i>5</i>
<b>4</b>	<i>Blower/Vac Operation</i>	<i>7</i>
	Extension Cords . . . . .	<i>7</i>
	Operating the Blower/Vac . . . . .	<i>8</i>
<b>5</b>	<i>Blower/Vac Maintenance</i>	<i>11</i>
	Cleaning and Maintenance . . . . .	<i>11</i>
	Servicing of Double-Insulated Appliances . . . . .	<i>11</i>
<b>6</b>	<i>Troubleshooting</i>	<i>12</i>
<b>7</b>	<i>Replacement Parts</i>	<i>13</i>
<b>8</b>	<i>Warranty Information</i>	<i>14</i>

# welcome

---

Thank you for purchasing this Remington brand Electric Blower/Vac. We are proud to offer this quality product to assist you in keeping your property neat and well-groomed.

This owner's manual provides complete instructions for safely assembling, operating, and maintaining your Blower/Vac. Read and save these instructions. Refer to this manual each time before using your Blower/Vac.

For easy reference, record the information from the carton and Remington brand nameplate label located on the appliance.

<b>Model Number:</b> _____
<b>Date Purchased:</b> _____
<b>Where Purchased:</b> _____

If you have a question or problem,  
CALL TOLL FREE 1-800-858-8501  
or visit [www.desatech.com](http://www.desatech.com)

# 1 important safety information

## SAFETY WARNINGS

When using an electric appliance, basic precautions should always be followed, including the following:

**⚠ WARNING: When using blower/vac, follow all basic safety precautions to reduce the risk of fire, electric shock, and personal injury.**

**⚠ WARNING: This product contains chemicals known to the State of California to cause cancer or birth defects, or other reproductive harm.**

**⚠ WARNING: To Reduce The Risk of Electric Shock – Do not use vacuum on wet surfaces. Do not expose to rain. Store indoors.**

## BEFORE OPERATING BLOWER/VAC

READ ALL INSTRUCTIONS BEFORE OPERATING THIS BLOWER/VAC.

1. Avoid Dangerous Environments
  - This blower/vac is intended for indoor or outdoor use. Do not operate blower/vac in rain or in damp or wet locations.
  - Do not handle electric plug or blower/vac with wet hands.
  - Do not use to vacuum any liquids or wet surfaces. Especially, do not use to vacuum flammable or combustible liquids, such as gasoline, or in areas where they may be present.
  - Do not vacuum anything that is burning or smoking, such as cigarettes, matches, or hot ashes.
  - Do not operate blower/vac if it is damaged or not securely and fully assembled.
2. Do not allow blower/vac to be used as a toy. Pay close attention when using blower/vac near children.
3. Do not use blower/vac for any job except that for which it is intended. Use only as described in this manual. Use only attachments included with this blower/vac.
4. Do not use vacuum without dust bag and/or filters in place.
5. Always wear eye protection that meets or exceeds the requirements of ANSI Z87.1.
6. Wear long pants and shoes when operating this blower/vac.
7. Provide Ground Fault Circuit Interrupter (GFCI) protection on the circuit or outlet to be used for blower/vac. You may use receptacles with built-in GFCI protection for this safety measure.

## WHILE OPERATING BLOWER/VAC

1. Stay alert. Watch what you are doing. Use common sense.
2. Keep hair, loose clothing, fingers, and all parts of body away from openings and moving parts.
3. Never operate this blower/vac with defective guards or shields, or without safety devices in place.
4. Disconnect from power supply before clearing any blockage.
5. Do not abuse power cord. Never pull or carry blower/vac by power cord. Never yank cord to disconnect from receptacle. To unplug, grasp plug, not the cord. Do not close a door on the cord. Keep power cord from heat, oil, and sharp edges.
6. Use extra care when using blower/vac on stairs.
7. Do not put any object into openings. Do not use with any opening blocked. Keep free of dust, lint, hair, and anything that may reduce air flow.
8. Disconnect blower/vac properly. Turn off all controls before disconnecting blower/vac from power supply.
9. The impeller rotates for a few seconds after turning blower/vac off. The rotating impeller can cut or injure fingers. Do not remove the bottom inlet cover while the motor is running or when the blower/vac is plugged into a power outlet.
10. Do not leave blower/vac when plugged in. Unplug unit from outlet when not in use and before servicing.

## **MAINTENANCE AND STORAGE OF BLOWER/VAC**

1. Maintain blower/vac with care.
  - Do not use with damaged cord or plug.
  - If blower/vac is not working properly, has been dropped, damaged, left outdoors, or dropped into water, have it repaired by a qualified service center.
  - Keep handles dry, clean, and free from oil and grease.
2. Check damaged parts.
  - If a part is damaged, carefully check the damaged part before using the blower/vac. Make sure the part will operate properly and perform its intended function.
  - Check for alignment of moving parts, binding of moving parts, breakage of

parts, mounting, and any other condition that may affect its operation.

- A guard or other part that is damaged should be properly repaired or replaced by a qualified service center unless indicated elsewhere in this manual.
3. Store idle blower/vac indoors. When not in use, store the blower/vac and extension cord indoors in a dry location. Store blower/vac above the reach of children or in a locked area out of the reach of children.
  4. This appliance is provided with double insulation. Use only identical replacement parts. See instructions for servicing of double-insulated appliances on page 11.

This manual is your guide to safe and proper operation of the blower/vac.

# **SAVE THESE INSTRUCTIONS.**

# 2 product identification

- A. Blower/Vac Housing
- B. On/Off Switch
- C. Blower Tube
- D. Bottom Inlet Cover
- E. Vacuum Bag Adapter
- F. Vacuum Bag
- G. Vacuum Tube Adapter
- H. Upper Vacuum Tube
- I. Lower Vacuum Tube
- J. Extension Cord Retainer
- K. Inlet Plug
- L. Draw Latch



Figure 2-1: Remington brand electric blower/vac

## Specifications

	<b>BV12200A</b>	<b>BV12200AT</b>
Input	120V, 12A	120V, 12A
Max. Blower Velocity	200 mph	200 mph
Max. Blower Air Output	350 ft <sup>3</sup> /min.	350 ft <sup>3</sup> /min.
Vacuum Bag Capacity	1.6 ft <sup>3</sup> / 45 L	1.6 ft <sup>3</sup> / 45 L
Net Weight	9 lbs. (4.1 Kg)	9 lbs. (4.1 Kg)

## 3 blower/vac assembly

### Assembling Blower

**⚠ WARNING: To Reduce The Risk of Personal Injury or Electric Shock – Disconnect from power source before assembling or changing attachments.**

Follow the steps below to assemble the blower. **IMPORTANT:** The blower will not run unless the bottom inlet cover is locked into place.

1. Slide the blower tube onto outlet on front of blower/vac housing (see Figure 3-1). Securely connect the draw latch to the blower tube (see Figure 3-2).
2. Position front of bottom inlet cover over motor housing hook (see Figure 3-3).
3. Pivot bottom inlet cover to bottom of blower/vac housing. Slightly press locking lever on bottom inlet cover to allow cover to lock into place (see Figures 3-4 and 3-5).

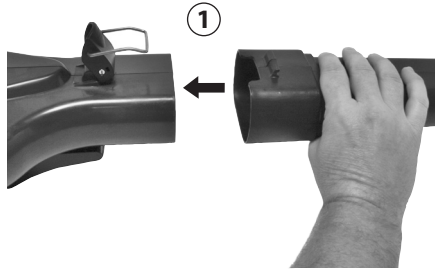

Figure 3-1: Sliding blower tube into place

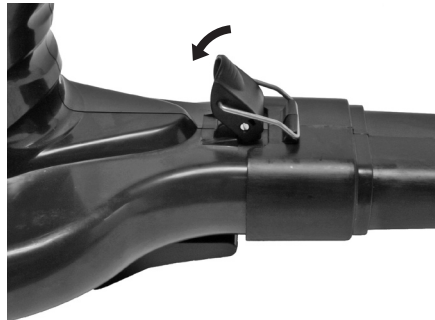

Figure 3-2: Connect draw latch to blower tube



Figure 3-3: Attaching bottom inlet cover to motor housing hook



Figure 3-4: Pivoting bottom inlet cover to blower/vac housing



Figure 3-5: Pressing locking lever



## Converting from Blower to Vacuum

**⚠ WARNING: To Reduce The Risk of Personal Injury or Electric Shock – Disconnect from power source before assembling or changing attachments.**

Follow the steps below to convert from blower to vacuum. **IMPORTANT:** The vacuum will not run unless the vacuum tube assembly is locked into place.

1. Press locking lever on bottom inlet cover and remove bottom inlet cover from blower/vac. Remove blower tube from blower/vac.
2. Slide vacuum tube adapter onto outlet on front of blower/vac housing (see Figure 3-6). Securely connect the draw latch to the vacuum bag adapter (see Figure 3-7).
3. Connect the lower and upper vacuum tubes together (see Figure 3-8). Align the ridge on the bottom tube with the channel on the top tube. Press together until you hear a “snap”.

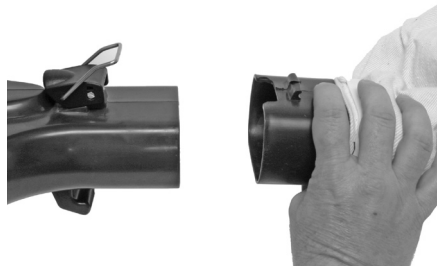

Figure 3-6: Sliding vacuum tube adapter into place

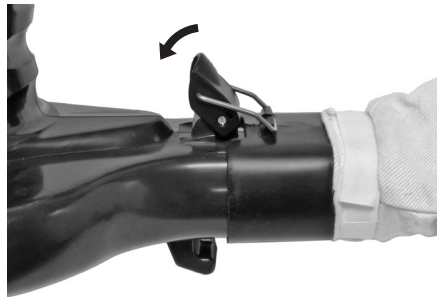

Figure 3-7: Connect draw latch to vacuum bag adapter



Figure 3-8: Connecting lower and upper vacuum tube together

**Converting from Blower to Vacuum, continued**

4. Connect the tubes to the vacuum tube adapter (see Figure 3-9). Align the tab on the top tube with the notch on the vacuum tube adapter. Press together until you hear a “snap”.
5. Position front of vacuum tube adapter assembly over motor housing hook (see Figure 3-10).
6. Pivot vacuum tube adapter assembly to bottom of blower/vac housing. Slightly press locking lever on vacuum tube adapter to allow adapter to lock into place (see Figures 3-11 and 3-12).



Figure 3-9: Connecting vacuum tubes to vacuum tube adapter

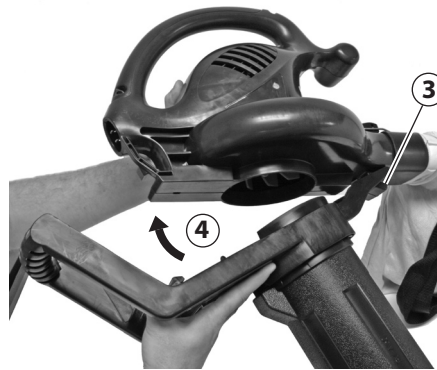

Figure 3-10: Attaching vacuum tube adapter to motor housing hook

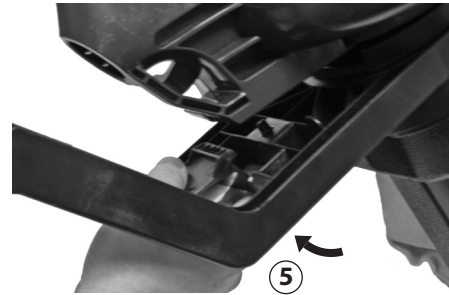

Figure 3-11: Pivoting vacuum tube adapter to blower/vac housing



Figure 3-12: Pressing locking lever

# 4 blower/vac operation

**IMPORTANT:** This blower/vac is for household use only.

**⚠ WARNING: Read and understand this owner's manual before operating blower/vac. Make certain you read and understand all Safety Warnings on pages 1 and 2 of this manual. Improper use of this blower/vac can result in severe injury or death from fire, electric shock, or body contact with moving parts.**

**⚠ WARNING: To reduce the risk of electric shock, use only with an extension cord intended for outdoor use, such as SW-A, SOW-A, STW-A, STOW-A, SJW-A, SJOW-A, SJTW-A, or SJTOW-A.**

## Extension Cords

Make sure your extension cord is in good condition. Inspect extension cords periodically and replace if damaged. When using an extension cord, be sure to use one heavy enough to carry the current your blower/vac will draw. An undersized extension cord will cause a drop in line voltage resulting in loss of power and overheating.

The table below shows the correct size extension cord to use depending on cord length and nameplate ampere rating. If in doubt, use the next larger gauge cord. The smaller the gauge number, the larger the cord. To reduce the risk of disconnection of blower/vac from the extension cord during operation, use the cord hitch described in this manual.

Cord Length	AWG Cord Size
25 feet	16 AWG
50 feet	16 AWG
100 feet	14 AWG
150 feet	12 AWG

To reduce the risk of electric shock, this blower/vac has a polarized plug (one blade is wider than the other) and will require the use of a polarized extension cord. The blower/vac's plug will fit into a polarized extension cord only one way. If the plug does not fit fully into the extension cord, reverse the plug. If the plug still does not fit, obtain a correct polarized extension cord. A polarized extension cord will require the use of a polarized wall outlet. This plug will fit into the polarized wall outlet only one way. If the plug does not fit fully into the wall outlet, reverse the plug. If the plug still does not fit, contact a qualified electrician to install the proper wall outlet. Do not change the blower/vac plug, extension cord receptacle, or extension cord plug in any way.

Inspect cord often. Replace if damaged.

## Connecting Extension Cord

**⚠ WARNING: Fully seat the extension cord on the inlet plug of blower/vac. Failure to do so could lead to overheating of blower/vac. This could cause a fire that results in personal injury to you or others.**

The blower/vac has a built-in extension cord retainer. This cord hitch prevents accidental disconnection of the power cord during use. The cord hitch is molded into the lower rear of the blower/vac housing.

1. Plug extension cord into the inlet plug of appliance (see Figure 4-1).
2. Create a loop in the extension cord and insert the loop through the cord slot of the blower/vac housing (see Figure 4-2).
3. Pull the loop tight around the molded cord hitch (see Figure 4-3).



Figure 4-1: Plugging extension cord into inlet plug



Figure 4-2: Inserting extension cord loop through cord slot



Figure 4-3: Pull extension cord loop tight around molded cord hitch

## Operating the Blower/Vac

The on/off toggle switch has three settings; off, low, and high. The middle switch position, marked “O”, is off. The rear switch position, marked “I”, is low. The forward switch position, marked “II”, is high. See Figure 4-4.

### Blower Operation

**⚠ WARNING: The blower can throw debris, causing injury to those nearby.**

- Do not blow nails, bolts, rocks, or other hard objects.
- Do not operate blower near bystanders or pets.
- Be careful when blowing debris from stairs, corners, or other tight areas. Objects can be blown back toward operator.
- Wear approved eye protection, long pants, and shoes while operating this blower/vac.

Properly assemble the blower/vac for blower operation (see page 4, *Assembling Blower*). Follow the steps below to operate the blower.

1. Hold blower/vac using the handle on housing (see Figure 4-5).
2. When ready to start the blower, toggle the on/off switch to either the low “I” or high “II” setting (see Figure 4-6).
3. To stop the blower, toggle the on/off switch to the off “O” setting.



Figure 4-4: On/Off switch positions



Figure 4-6: On/Off Switch to LOW position



Figure 4-5: Holding blower/vac for blower operation



Figure 4-7: Operating blower



## Vacuum Operation

**⚠ WARNING:** The vacuum can throw debris, causing injury to those nearby.

- Do not operate vacuum without the vacuum bag attached or with the bag zipper opened.
- Do not vacuum nails, glass, rocks, wire, staples, or other sharp, pointed, or hard objects. These items could be thrown through the cloth bag.

**⚠ CAUTION:** Vacuum only soft items such as leaves and cut grass. Hard items such as sticks, rocks, and acorns will damage the impeller.

**⚠ CAUTION:** Do not force the vacuum tube into a pile of debris. Do not hold the tube upright and force-feed debris into the tube. These actions may clog and damage the impeller. If the vacuum vibrates excessively or makes abnormal noises, turn vacuum off, unplug power cord, and check for clogging. Clear any clogged debris from the blower/vac.

**⚠ CAUTION:** Normal vacuum usage causes the vacuum bag to wear and deteriorate. A worn or deteriorated bag allows vacuum to throw debris through the bag, possibly hitting and injuring the operator. Check vacuum bag frequently. If it is worn, deteriorated, or damaged, replace with a genuine vacuum bag.

Properly assemble the blower/vac for vacuum operation (see page 5, *Converting from Blower to Vacuum*). Follow the steps below to operate the vacuum.

1. Hang vacuum bag from your shoulder using the attached strap. Hold blower/vac using the handles on housing and vacuum tube adapter assembly (see Figure 4-8).
2. When ready to start the vacuum, toggle the on/off switch to either the low “I” or high “II” setting (see Figure 4-4).
3. Move end of vacuum tube over soft debris. Vacuum will pick up debris, chop it up, and deposit it into vacuum bag (see Figure 4-9).
4. To stop the vacuum, toggle the on/off switch to the off “O” setting.

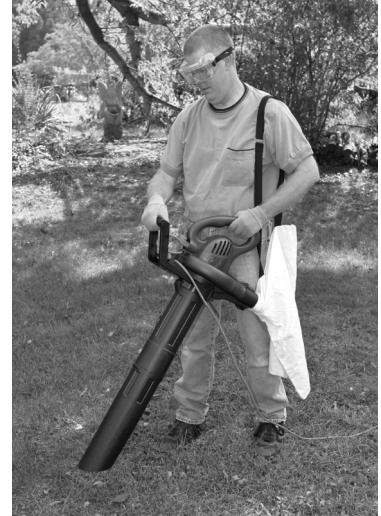

Figure 4-8: Holding blower/vac for vacuum operation



Figure 4-9: Picking up debris with vacuum

### Emptying the Vacuum Bag

1. Turn vacuum off and unplug power cord.
2. Lift and release draw latch on vacuum bag adapter and remove from blower/vac housing (see Figure 4-10).
3. Unzip vacuum bag and shake out contents (see Figure 4-11).
4. Zip the vacuum bag closed and reassemble vacuum bag adapter to blower/vac housing. *Note:* Be sure to securely connect the draw latch to the vacuum bag adapter.



Figure 4-10: Removing bag/adapter assembly



Figure 4-11: Unzipping and emptying bag

### Removing Clogged Debris from the Impeller

1. Turn vacuum off and unplug power cord.
2. Press locking lever on vacuum tube adapter and remove tube adapter assembly from blower/vac (see Figures 4-12 and 4-13).
3. Check the impeller for clogged debris and any signs of damage. Carefully remove debris from impellers (see Figure 4-14).
4. Replace vacuum tube adapter assembly.



Figure 4-12: Pressing locking lever



Figure 4-13: Removing vacuum tube adapter

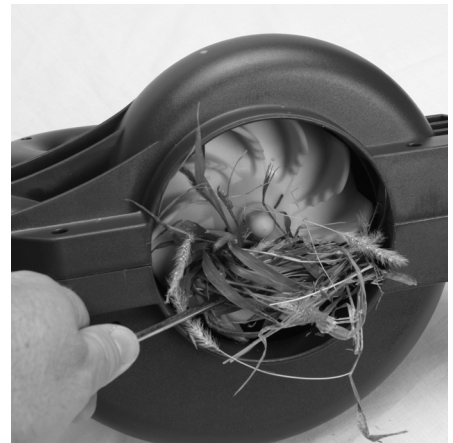

Figure 4-14: Removing debris from impellers

## 5 blower/vac maintenance

### Cleaning and Maintenance

**⚠ WARNING: Disconnect blower/vac from power supply before cleaning or servicing. Severe injury or death could occur from fire, electrical shock, or rotating impeller.**

**⚠ WARNING: When cleaning blower/vac:**

- Do not submerge in any liquids
- Do not use products that contain Ammonia, Chlorine, or abrasives
- Do not use chlorinated cleaning solvents, Carbon Tetrachloride, Kerosene, or Gasoline.

Use a soft cloth dampened with a mild soap and water mixture to wipe blower/vac housing. Do not spray or pour water directly onto blower/vac.

When not in use, store the blower/vac and extension cord indoors in a dry location.



Figure 5-1: Cleaning blower/vac housing

### Servicing of Double-Insulated Appliances

A double-insulated appliance is marked with one or more of the following: The words “DOUBLE INSULATION” or “DOUBLE INSULATED” or the double insulation symbol (square within a square).



In a double-insulated appliance, two systems of insulation are provided instead of grounding. No grounding means is provided on a double-insulated appliance, nor should a means for grounding be added to the appliance. Servicing a double-insulated appliance requires extreme care and knowledge of the system, and should be done only by qualified service personnel. Replacement parts for a double-insulated appliance must be identical to the parts they replace.

## 6 troubleshooting

**⚠ WARNING: Unplug blower/vac from power source before servicing. Severe injury or death could occur from fire, electrical shock, or rotating impeller.**

Note: For additional help, visit our technical service web site at [www.desatech.com](http://www.desatech.com).

OBSERVED FAULT	POSSIBLE CAUSE	REMEDY
Motor does not run when you turn on/off switch low or high	<ol style="list-style-type: none"> <li>1. Bottom inlet cover or vacuum tube adapter not locked into place</li> <li>2. Extension cord connection is loose</li> </ol>	<ol style="list-style-type: none"> <li>1. Check inlet cover or vacuum tube adapter for proper installation (see <i>blower/vac assembly</i>, page 4)</li> <li>2. Check cord connection at electrical outlet and at rear of blower/vac</li> </ol>
Motor runs, but vacuum will not pick up debris	<ol style="list-style-type: none"> <li>1. Clogged vacuum tube or impeller</li> <li>2. Vacuum bag full</li> </ol>	<ol style="list-style-type: none"> <li>1. Follow steps under <i>Removing Clogged Debris from the Impeller</i>, page 10</li> <li>2. Empty vacuum bag (see <i>Emptying the Vacuum Bag</i>, page 10)</li> </ol>
Blower/vac vibrates excessively and/or makes abnormal noises	Clogged vacuum tube or impeller	Follow steps under <i>Removing Clogged Debris from the Impeller</i> , page 10

### Technical Service

You may have further questions about assembling, operating, or maintaining this blower/vac. If so, you can visit our Technical Service web site at [www.desatech.com](http://www.desatech.com) or contact our Technical Service Department at 1-800-858-8501 (English only). You may also write to:

DESA Power Tools  
 ATTN: Technical Service Specialty Products  
 P.O. Box 90004  
 Bowling Green, KY 42102-9004

When contacting DESA Power Tools, have ready

- Your Name
- Your Address
- Your Phone Number
- Model Number of Product
- Date of Purchase (include copy of receipt for written requests)



# 7 replacement parts

## Replacement Parts

Use the part numbers below to order replacement parts for your blower/vac.

Item	Description	Part Number
1	Blower Tube	120473-01
2	Bottom Inlet Cover	120474-01
3	Vacuum Bag with Adapter	120475-01
4	Upper Vacuum Tube with Adapter	120476-01
5	Lower Vacuum Tube	118069-01

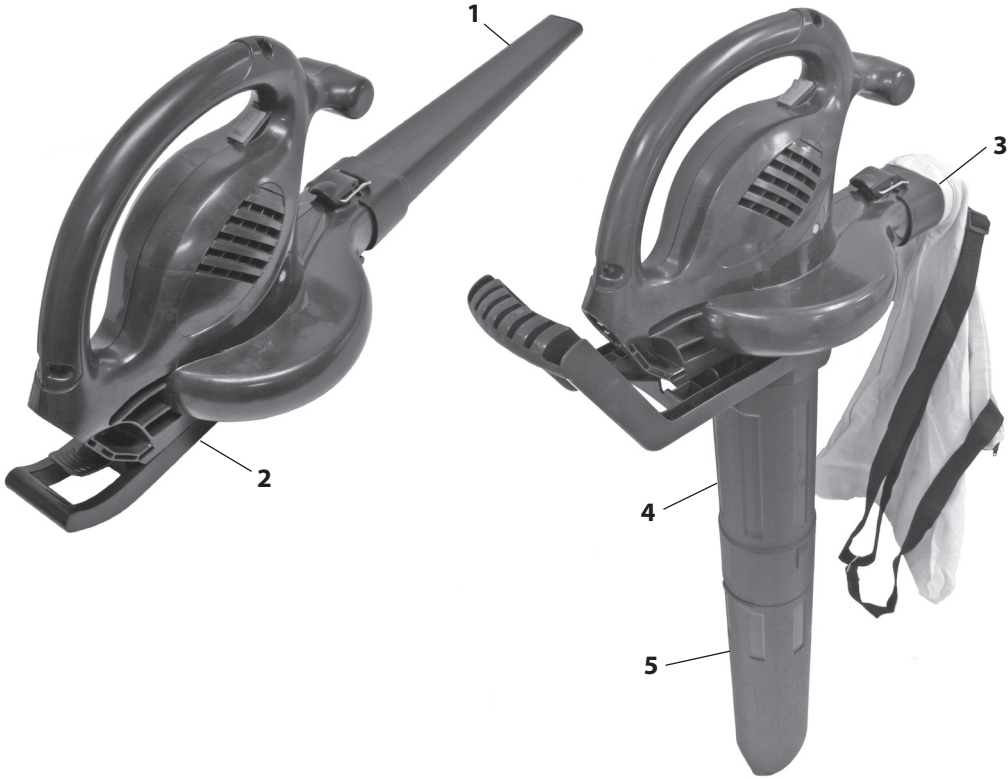

## 8 warranty information

### REMINGTON BRAND ELECTRIC BLOWER/VAC LIMITED WARRANTIES

#### NEW PRODUCTS

##### **Standard Warranty**

DESA Power Tools warrants this new product and any parts thereof to be free from defects in material and workmanship for a period of two (2) years from the date of first purchase from an authorized dealer provided the product has been maintained and operated in accordance with DESA Power Tools' warnings and instructions.

#### FACTORY RECONDITIONED PRODUCTS

##### **Limited Warranty**

DESA Power Tools warrants factory reconditioned products and any parts thereof to be free from defects in material and workmanship for 90 days from the date of first purchase from an authorized dealer provided the product has been installed, maintained and operated in accordance with DESA Power Tools' warnings and instructions.

#### TERMS COMMON TO ALL WARRANTIES

The following terms apply to all of the above warranties:

- Always specify model number when contacting the manufacturer. To make a claim under this warranty the bill of sale or other proof of purchase must be presented.
- This warranty is extended only to the original retail purchaser when purchased from an authorized dealer.
- This warranty covers the cost of part(s) required to restore this product to proper operating condition and an allowance for labor when provided by a DESA Power Tools Authorized Service Center. Warranty parts must be obtained through authorized dealers of this product and/or DESA Power Tools who will provide original factory replacement parts. Failure to use original factory replacement parts voids this warranty.
- Travel, handling, transportation, diagnostic, material, labor and incidental costs associated with warranty repairs, unless expressly covered by this warranty, are not reimbursable under this warranty and are the responsibility of the owner.
- Excluded from this warranty are products or parts that fail or become damaged due to misuse, accidents, lack of proper maintenance, tampering, or alterations.
- Excluded from this warranty are products purchased for commercial, industrial or rental usage.
- This is DESA Power Tools' exclusive warranty, and to the full extent allowed by law; this express warranty excludes any and all other warranties, express or implied, written or verbal and limits the duration of any and all implied warranties, including warranties of merchantability and fitness for a particular purpose to two (2) years on new products and 90 days on factory reconditioned products from the date of first purchase. DESA Power Tools makes no other warranties regarding this product.
- DESA Power Tools' liability is limited to the purchase price of the product, and DESA Power Tools shall not be liable for any other damages whatsoever under any circumstances including indirect, incidental, or consequential damages.
- Some states do not allow limitations on how long an implied warranty lasts or the exclusion or limitation of incidental or consequential damages, so the above limitation or exclusion may not apply to you.
- This warranty gives you specific legal rights, and you may also have other rights which vary from state to state.

For information about this warranty contact:



P.O. Box 90004  
Bowling Green, KY 42102-9004  
www.desatech.com

Model _____
Date Purchased _____

# REMINGTON®

## SOPLADORA/ASPIRADORA ELÉCTRICA MANUAL DEL PROPIETARIO



MODELOS: BV12200A, BV12200AT

**IMPORTANTE:** Lea y entienda este manual antes de ensamblar u operar esta podadora. El uso incorrecto de esta podadora puede causar una lesión severa o la muerte. Guarde este manual como referencia para el futuro.



Con doble aislamiento



# tabla de contenidos

---

<b>1</b>	<i>Importante Información sobre la seguridad</i>	<i>1</i>
<b>2</b>	<i>Identificación del producto</i>	<i>3</i>
<b>3</b>	<i>Montaje de la sopladora/aspiradora</i>	<i>4</i>
	Montaje de la sopladora . . . . .	<i>4</i>
	Conversión de sopladora en aspiradora. . . . .	<i>5</i>
<b>4</b>	<i>Operación de la sopladora/aspiradora</i>	<i>7</i>
	Cordones de extensión . . . . .	<i>7</i>
	Operación de la sopladora/aspiradora . . . . .	<i>9</i>
<b>5</b>	<i>Mantenimiento de la sopladora/aspiradora</i>	<i>12</i>
	Limpieza y mantenimiento . . . . .	<i>12</i>
	Prestación de servicio a herramientas con doble aislamiento . . . . .	<i>12</i>
<b>6</b>	<i>Análisis de averías</i>	<i>13</i>
<b>7</b>	<i>Piezas de repuesto</i>	<i>14</i>
<b>8</b>	<i>Información sobre la garantía</i>	<i>15</i>

# bienvenido

---

Muchas gracias por comprar esta sopladora/aspiradora eléctrica de la marca de Remington. Tenemos el orgullo de ofrecerle este producto de calidad para ayudarle a mantener su establecimiento limpio y bien mantenido.

Este manual del propietario ofrece completas instrucciones para ensamblar, operar y mantener en forma segura su sopladora/aspiradora. Lea y guarde estas instrucciones. Consulte este manual cada vez que use su sopladora/aspiradora.

Para una fácil referencia, registre la información del cartón y de la etiqueta de la placa de la marca de Remington colocada en la herramienta.

<b>Modelo Número:</b> _____
<b>Fecha de Compra:</b> _____
<b>Lugar de Compra:</b> _____

Si tiene alguna pregunta o problema  
LLAME A LA LÍNEA GRATIS  
1-800-858-8501 (sólo inglés)  
o visite [www.desatech.com](http://www.desatech.com)

# 1 importante información sobre la seguridad

## ADVERTENCIAS DE SEGURIDAD

Cuando se use una herramienta eléctrica se deben seguir siempre ciertas precauciones básicas incluyendo las siguientes:

**⚠ ADVERTENCIA: Cuando utilice la sopladora/aspiradora siga todas las precauciones de seguridad básicas para reducir el riesgo de incendio, sacudida eléctrica y lesión personal.**

**⚠ ADVERTENCIA: Este producto contiene sustancias químicas conocidas en el Estado de California como causas de cáncer, de defectos congénitos o de otros daños de reproducción.**

**⚠ ADVERTENCIA: Para reducir el riesgo de sacudida eléctrica- No use la aspiradora en superficies mojadas. No la exponga a la lluvia. Guárdela bajo techo.**

## ANTES DE OPERAR LA SOPLADORA/ASPIRADORA

LEA TODAS LAS INSTRUCCIONES ANTES DE OPERAR ESTA SOPLADORA/ASPIRADORA

- Evite ambientes peligrosos
  - Esta sopladora/aspiradora está hecha para usarla bajo techo o al aire libre. No opere la sopladora/aspiradora bajo la lluvia o en lugares húmedos o mojados.
  - No manipule el enchufe eléctrico ni la sopladora/aspiradora con las manos mojadas.

- No use para aspirar líquidos ni superficies mojadas. En especial, no lo use para aspirar líquidos inflamables o combustibles, como gasolina, o en sitios donde estos podrían estar presentes.
  - No aspire nada que esté quemando o humeando, como cigarrillos, fósforos o cenizas calientes.
  - No opere la sopladora/aspiradora si está dañada o si no está ensamblada bien y completamente.
- No permita que se use la sopladora/aspiradora como juguete. Preste mucha atención cuando use la sopladora/aspiradora cerca de niños.
  - No use la sopladora/aspiradora para trabajos para los que no está hecha. Use sólo según se indica en este manual. Use sólo con accesorios incluidos con esta sopladora/aspiradora.
  - No use la aspiradora sin la bolsa recolectora de polvo y/o sin los filtros puestos.
  - Use siempre protección ocular que cumpla con, o exceda, los requisitos de ANSI Z87.1.
  - Use pantalones largos y zapatos cuando use esta sopladora/aspiradora.
  - Proporcione protección mediante un cortacircuito por falla a tierra (GFCI) intercalado ya sea en el circuito o en el tomacorriente que va a usar para la sopladora/aspiradora. Puede usar tomacorrientes con protección GFCI incorporada para este medio de seguridad.
  - Nunca opere esta sopladora/aspiradora con las protecciones o defensas defectuosas o sin los dispositivos de seguridad colocados.
  - Desconecte la fuente de alimentación antes de retirar cualquier obstrucción.
  - No maltrate el cordón de alimentación. Nunca hale del cordón ni lleve la sopladora/aspiradora suspendida del cordón de alimentación. No dé un tirón al cordón para desconectarlo del tomacorriente. Para desenchufar, agarre el enchufe, no el cordón. No cierre una puerta apretando al cordón. Mantenga el cordón lejos del calor, aceite y bordes cortantes.
  - Tenga más cuidado cuando use la sopladora/aspiradora en escaleras.
  - No ponga ningún objeto en las aberturas. No use si hay aberturas bloqueadas. Manténgala sin polvo, pelusa, pelo o cualquier cosa que pueda reducir el flujo de aire.
  - Desconecte correctamente la sopladora/aspiradora. Apague todos los controles antes de desconectar la sopladora/aspiradora de la fuente de alimentación.
  - El impulsor sigue girando unos pocos segundos después de desconectar la sopladora/aspiradora. El impulsor giratorio puede cortar o lesionar los dedos. No retire la tapa inferior de la entrada mientras el motor está funcionando o cuando la sopladora/aspiradora es enchufada al tomacorriente de energía.
  - No abandone una sopladora/aspiradora enchufada. Desenchúfela del tomacorriente cuando no la use y antes de darle servicio.

## MIENTRAS OPERE LA SOPLADORA/ASPIRADORA

- Esté alerta. Observe lo que está haciendo. Use el sentido común.
- Mantenga el pelo, ropas flojas, dedos y todas las partes de su cuerpo lejos de las aberturas y piezas móviles.

## **MANTENIMIENTO Y ALMACENAMIENTO DE LA SOPLADORA/ASPIRADORA**

1. Haga con cuidado el mantenimiento de la sopladora/aspiradora.
  - No la use con un cordón o enchufe dañado
  - Si la sopladora/aspiradora no está trabajando correctamente, si se ha caído, dañado, se la dejó afuera o se cayó al agua, hágala reparar en un centro de servicio autorizado.
  - Mantenga las agarraderas secas, limpias y sin aceite ni grasa.
2. Revise las piezas dañadas.
  - Si una pieza está dañada, revise con cuidado la pieza antes de usar la sopladora/aspiradora. Asegúrese que la pieza opere correctamente y desempeñe su función designada.
  - Revise la alineación de las piezas móviles, atascamiento de las piezas móviles, rotura de las piezas, montaje, o cualquier otra condición que puede afectar su operación.
  - Una protección o cualquier pieza que esté dañada debe repararse o cambiarse correctamente en un centro de servicio calificado a no ser que en este manual se indique en otro lugar.

3. Si no la está utilizando guarde la sopladora/aspiradora bajo techo. Cuando no la use, guarde la sopladora/aspiradora y el cordón de extensión en un sitio seco y bajo techo. Guarde la sopladora/aspiradora por arriba del alcance de los niños o en un lugar bajo llave fuera del alcance de los niños.
4. Ese artefacto viene con doble aislamiento. Use sólo repuestos idénticos. Vea en la página 11 las instrucciones para dar servicio a artefactos con doble aislamiento.

Este manual es su guía para una operación segura y correcta de la sopladora/aspiradora.

## **GUARDE ESTAS INSTRUCCIONES**



## 2 identificación del producto

- A. Carcasa de la sopladora/aspiradora
- B. Interruptor de ENCENDIDO/APAGADO
- C. Tubo de la sopladora
- D. Tapa inferior de la entrada
- E. Adaptador de la bolsa de la aspiradora
- F. Bolsa de la aspiradora
- G. Adaptador del tubo de aspiración
- H. Tubo superior de aspiración
- I. Tubo inferior de aspiración
- J. Retenedor del cordón de extensión
- K. Enchufe de alimentación
- L. Pestillo del tiro



Figura 2-1: Sopladora/aspiradora eléctrica de la marca de Remington

### Especificaciones

	BV12200A	BV12200AT
Alimentación	120V, 12A	120V, 12A
Velocidad máxima de la sopladora	200 mph	200 mph
Salida de aire máxima de la sopladora	350 pies <sup>3</sup> /min.	350 pies <sup>3</sup> /min.
Capacidad de la bolsa de la aspiradora	1.6 pies <sup>3</sup> / 45 L	1.6 pies <sup>3</sup> / 45 L
Peso neto	4.1 Kg (9 lbs.)	4.1 Kg (9 lbs.)

## 3 ensamble de la sopladora/aspiradora

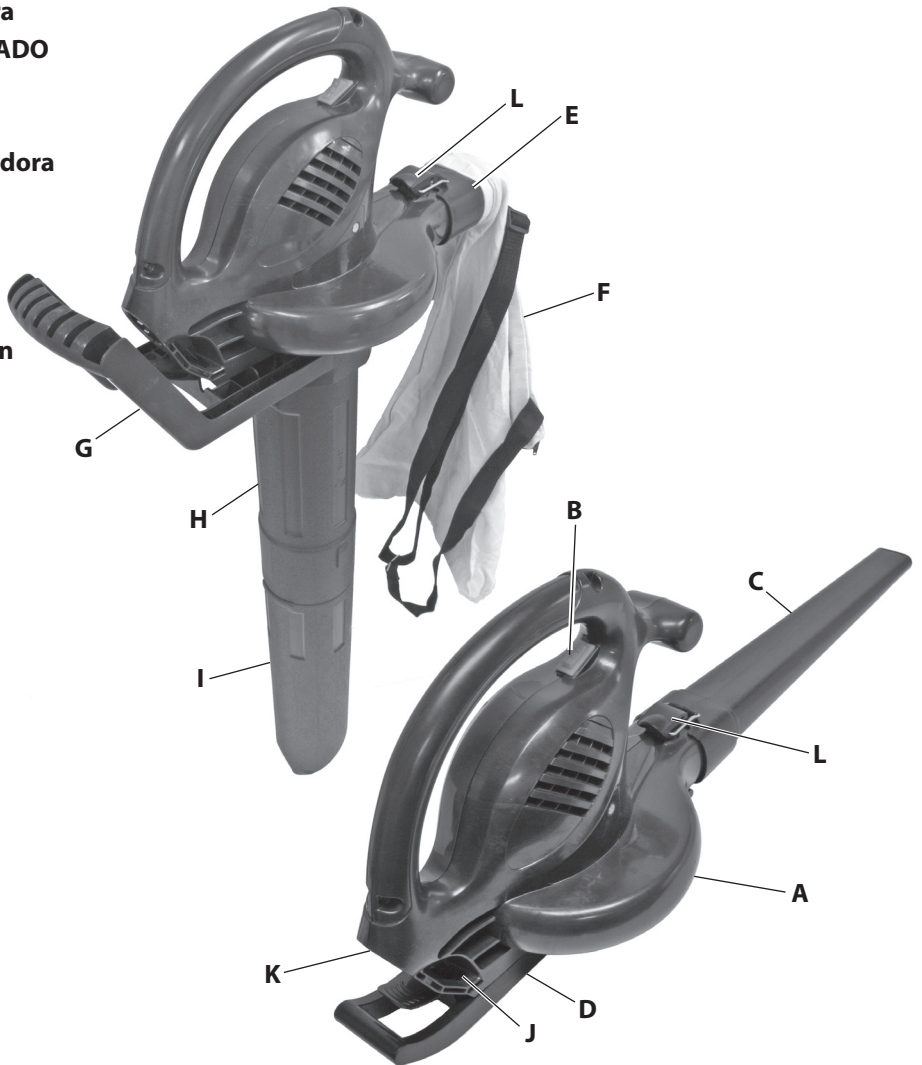
### Ensamble de la sopladora

**⚠ ADVERTENCIA:** Para reducir el riesgo de lesión personal o sacudida eléctrica- Desconéctela de la fuente de energía antes de ensamblar o cambiar los accesorios.

Siga los siguientes pasos para ensamblar la sopladora. **IMPORTANTE:** La sopladora no funcionará a no ser que la tapa inferior de la entrada esté fija en su sitio.

1. Inserte el tubo de la sopladora deslizándolo sobre la salida en la parte frontal de la carcasa de la sopladora/aspiradora (Vea la Figura 3-1). Conecte bien el pestillo de tiro al tubo soplador (Vea la Figura 3-2).
2. Coloque la parte frontal de la tapa de la entrada inferior sobre el enganche de la caja del motor (Vea la Figura 3-3).
3. Haga girar la tapa inferior de la entrada hacia la parte baja de la carcasa de la sopladora/aspiradora. Presione ligeramente la palanca sujetadora de la tapa inferior de la entrada para permitir que esta tapa quede asegurada en su sitio (Vea las Figuras 3-4 y 3-5).



Figura 3-1: Inserción del tubo de la sopladora en su sitio



Figura 3-2 Conecte el pestillo de tiro al tubo soplador

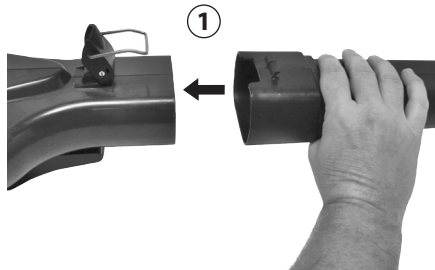

Figura 3-3: Sujeción de la tapa de la entrada inferior al enganche de la caja del motor

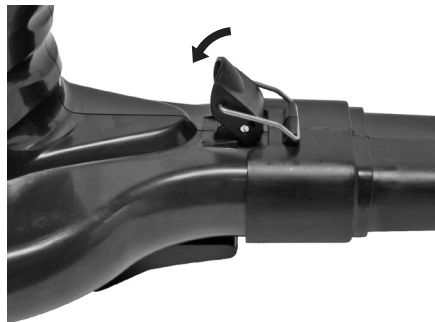

Figura 3-4: Giro de la tapa inferior de la entrada hacia la carcasa de la sopladora/aspiradora



Figura 3-5: Presionando la palanca sujetadora

## Conversión de sopladora en aspiradora

**⚠ ADVERTENCIA:** Para reducir el riesgo de lesión personal o sacudida eléctrica- Desconéctela de la fuente de energía antes de ensamblar o cambiar los accesorios.

Siga los siguientes pasos para convertir la sopladora en aspiradora **IMPORTANTE:** La aspiradora no funcionará a no ser que el conjunto tubo de aspiración esté fijo en su sitio.

1. Presione la palanca sujetadora de la tapa inferior de la entrada y retire esta tapa de la sopladora/aspiradora. Retire de la sopladora/aspiradora el tubo soplador.
2. Inserte el adaptador del tubo de aspiración deslizándolo sobre la salida que está en la parte frontal de la carcasa de la sopladora/aspiradora (Vea la Figura 3-6). Conecte bien el pestillo de tiro al adaptador de la bolsa de la aspiradora (vea la Figura 3-7).



Figura 3-6: Inserción del adaptador del tubo de aspiración en su sitio



Figura 3-7: Conecte el pestillo de tiro al adaptador de la bolsa de la aspiradora

**Conversión de sopladora en aspiradora, continuación**

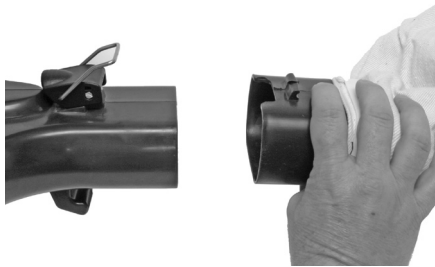
3. Conecte entre sí los tubos de aspiración superior e inferior (vea la Figura 3-8). Alinee el reborde del tubo inferior con el canal del tubo superior. Presiónelos entre sí hasta oír un “chasquido”.
4. Conecte los tubos al adaptador (vea la Figura 3-9). Alinee la orejeta del tubo superior con la muesca del adaptador de tubo de aspiración. Presiónelos entre sí hasta oír un “chasquido”.
5. Coloque la parte frontal del conjunto adaptador del tubo de aspiración sobre el enganche de la caja del motor (vea la Figura 3-10).
6. Haga girar el conjunto adaptador del tubo de aspiración hacia la parte baja de la carcasa de la sopladora/aspiradora. Presione ligeramente la palanca sujetadora de la tapa inferior de la entrada para permitir que el adaptador quede asegurado en su sitio (Vea las Figuras 3-11 y 3-12).

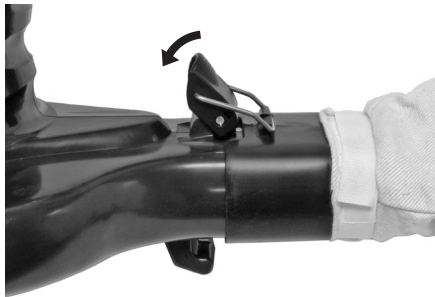

Figura 3-8: Conexión del tubo superior e inferior entre sí



Figura 3-9: Conexión de los tubos de aspiración al adaptador



Figura 3-10: Sujeción del adaptador del tubo de aspiración al enganche de la caja del motor



Figura 3-11: Girando del adaptador del tubo de aspiración hacia la carcasa de la sopladora/aspiradora

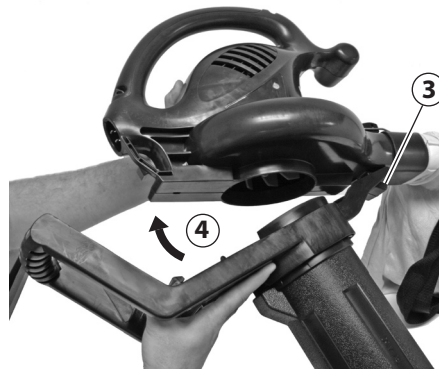

Figura 3-12: Presionando la palanca sujetadora

## 4 operación de la sopladora/aspiradora

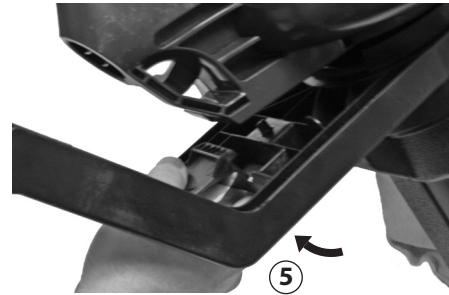
**IMPORTANTE:** Esta sopladora/aspiradora es solo para uso doméstico.

**⚠️ ADVERTENCIA:** Lea y entienda este manual del propietario antes de operar la sopladora/aspiradora. Asegúrese de leer y entender todas las *Advertencias de Seguridad* de las páginas 1 y 2 de este manual. El uso incorrecto de esta sopladora/aspiradora puede causar graves lesiones o la muerte por incendio, sacudida eléctrica, o contacto corporal con las piezas móviles.

**⚠️ ADVERTENCIA:** Para reducir el riesgo de sacudida eléctrica, use sólo con un cordón de extensión hecho para uso al aire libre, tal como SW-A, SOW-A, STW-A, STOW-A, SJW-A, SJOW-A, SJTW-A ó SJTOW-A.

### Cordones de extensión

Asegúrese que su cordón de extensión esté en buenas condiciones. Inspeccione periódicamente el cordón de extensión y cámbielo si está dañado. Cuando use un cordón de extensión, esté seguro de usar uno del calibre suficiente para que pueda transportar la corriente absorbida por su sopladora/aspiradora. Un cordón de extensión subdimensionado producirá una caída de voltaje en la línea con la consiguiente pérdida de potencia y sobrecalentamiento.

La tabla de abajo muestra el tamaño correcto del cordón de extensión a usarse según la longitud del cordón y los amperios nominales de la placa de datos. Si hay duda use un cordón del calibre inmediato superior. Mientras menor es el número del calibre más grueso es el cordón. Para reducir el riesgo de que la sopladora/aspiradora se desconecte del cordón de extensión durante la operación, utilice el enganche del cordón descrito en este manual.

Largo del cordón	Tamaño AWG del cordón
25 pies	16 AWG
50 pies	16 AWG
100 pies	14 AWG
150 pies	12 AWG

Para reducir el riesgo de sacudida eléctrica, esta sopladora/aspiradora tiene un enchufe polarizado (la una clavija es más ancha que la otra) y se necesitará usar un cordón de extensión polarizado. El enchufe de la sopladora/aspiradora encajará en el cordón de extensión polarizado sólo de una forma. Si el enchufe no encaja completamente en el cordón de extensión, invierta el enchufe. Si aún así el enchufe no encaja, consiga un cordón de extensión polarizado. Un cordón de extensión polarizado requerirá de un tomacorriente de pared polarizado. Este enchufe encajará en el tomacorriente de pared polarizado sólo de un modo. Si el enchufe no encaja completamente en el tomacorriente de pared, invierta el enchufe. Si aún así no encaja, póngase en contacto con un electricista calificado para que instale el tomacorriente de pared apropiado. No haga ninguna clase de cambios ni en el enchufe de la sopladora/aspiradora, ni en el cordón de extensión ni en el enchufe del cordón.

Inspeccione a menudo el cordón. Cámbielo si está dañado.

## Conexión del cordón de extensión

**⚠ ADVERTENCIA:** Asiente por completo el cordón de extensión en el enchufe de alimentación de la sopladora/aspiradora. Si no hace así, la sopladora/aspiradora podría recalentarse. Esto a su vez podría ocasionar un incendio que le produciría lesiones a usted y a los demás.

La sopladora/aspiradora tiene incorporado un retenedor para el cordón de extensión. Este enganche del cordón evita desconexiones accidentales del cordón de alimentación mientras se lo usa. El enganche del cordón está moldeado en la parte inferior trasera de la carcasa de la sopladora/aspiradora.

1. Enchufe el cordón de extensión en el enchufe de alimentación de la herramienta (vea la Figura 4-1).
2. Haga con el cordón de extensión un lazo e inserte el lazo en la ranura para el cordón en la carcasa de la sopladora/aspiradora (Vea la Figura 4-2).
3. Hale el lazo apretándolo alrededor del enganche moldeado del cordón (Vea la Figura 4-3).



Figura 4-1: Enchufando el cordón de extensión en el enchufe



Figura 4-3: Hale el lazo del cordón de extensión apretándolo alrededor del enganche moldeado para el cordón



Figura 4-2: Inserción del lazo del cordón de extensión en la ranura para el cordón



## Operación de la sopladora/aspiradora

El Interruptor de ENCENDIDO/APAGADO de palanca tiene tres posiciones; apagado (Off), bajo y alto. En la posición intermedia del interruptor marcada “O” corresponde a apagado. La posición posterior del interruptor marcada “I” es la baja. La posición anterior del interruptor marcada “II” es la alta. Vea la Figura 4-4.

### Operación como sopladora

**⚠ ADVERTENCIA:** La sopladora puede lanzar desechos, lesionando a los que están cerca.

- No sople sobre clavos, pernos, piedras u otros objetos duros.
- No opere la sopladora cerca de curiosos o de mascotas.
- Sea cuidadoso cuando sople en escaleras, esquinas u otros lugares estrechos. Los objetos pueden volar hacia el operador.
- Use protección visual aprobada, pantalones largos y zapatos mientras opere esta sopladora/aspiradora.

Ensamble correctamente la sopladora/aspiradora para que funcione como sopladora (vea la página 4, *Ensamble de la sopladora*). Siga los siguientes pasos para operar la sopladora.

1. Sostenga la sopladora/aspiradora usando la agarradera de la carcasa (vea la Figura 4-5).
2. Cuando esté listo para arrancar la sopladora, conmute el interruptor ENCENDIDO/APAGADO sea a la posición baja “I” o alta “II” (vea la Figura 4-6).
3. Para detener la sopladora, conmute el interruptor ENCENDIDO/APAGADO a la posición “O”.



Figura 4-4: Posiciones del interruptor ENCENDIDO/APAGADO



Figura 4-6: Interruptor On/Off en la posición ABAJO



Figura 4-5: Sosteniendo la sopladora/aspiradora para que opere como sopladora



Figura 4-7: Operando la sopladora

## Operación como aspiradora

**⚠️ ADVERTENCIA:** La aspiradora puede lanzar desechos, ocasionando lesiones a los que están cerca.

- No opere la aspiradora sin la bolsa de la aspiradora colocada o abierta la cremallera de la bolsa.
- No aspire clavos, vidrio, piedras, alambre, grapas u otros objetos cortantes, puntiagudos o duros. Estos objetos podrían ser lanzados a través de la bolsa de tela.

**⚠️ PRECAUCIÓN:** Aspire solamente objetos suaves como hojas y césped cortado. Objetos duros como palos, rocas y bellotas dañarán al impulsor.

**⚠️ PRECAUCIÓN:** No fuerce el tubo de aspiración dentro de una pila de desechos. No sostenga al tubo recto introduciendo a la fuerza los desechos por el tubo. Estas acciones pueden atascar y dañar el impulsor. Si la aspiradora vibra en exceso o hace ruidos anormales, apague la aspiradora, desenchufe el cordón de alimentación y revise el atascamiento. Retire de la sopladora/aspiradora cualquier desecho atascado.

**⚠️ PRECAUCIÓN:** El uso normal como aspiradora hace que la bolsa de la aspiradora se desgaste y deteriore. Una bolsa gastada o deteriorada permite que la aspiradora lance desechos a través de la bolsa, y posiblemente golpeando y lesionando al operador. Revise con frecuencia la bolsa de la aspiradora. Si está desgastada, deteriorada o dañada, cámbiela con una bolsa genuina.

Ensamble correctamente la sopladora/aspiradora para que funcione como aspiradora (vea la página 5, *Conversión de sopladora en aspiradora*). Siga los siguientes pasos para operar la aspiradora.

1. Cuelgue la bolsa de la aspiradora en su hombro usando la correa sujeta. Sostenga la sopladora/aspiradora usando la agarradera de la carcasa y la del conjunto adaptador del tubo de aspiración (vea la Figura 4-8).
2. Cuando esté listo a arrancar la aspiradora, conmute el interruptor de ENCENDIDO/APAGADO ya sea a las posiciones bajo "I" o alto "II" (vea la Figura 4-4).
3. Mueva el extremo del tubo de aspiración por encima de desechos suaves. La aspiradora recoge desechos, los corta íntegramente y los deposita en la bolsa de la aspiradora (vea la Figura 4-9).
4. Para detener la aspiradora conmute el interruptor ENCENDIDO/APAGADO a la posición apagado "O".



Figura 4-8: Sosteniendo la sopladora/aspiradora para que opere como aspiradora



Figura 4-9: Recolección de desechos con la aspiradora

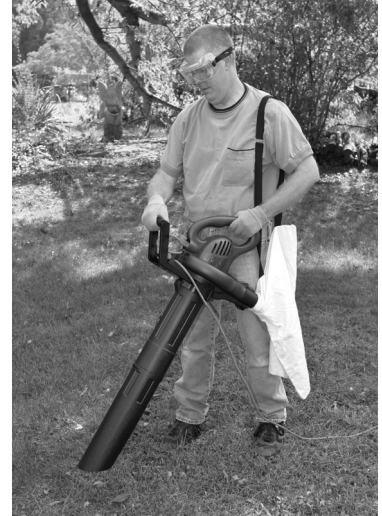

## Vaciado de la bolsa de la aspiradora

1. Apague la aspiradora y desenchufe el cordón de alimentación.
2. Levante y suelte el pestillo de tiro del adaptador de la bolsa de la aspiradora y retírelo de la caja de la sopladora/aspiradora (Vea la Figura 4-10).
3. Abra la cremallera de la bolsa y sacuda el contenido (vea la Figura 4-11).
4. Cierre la cremallera de la bolsa recolectora y vuelva a colocar el adaptador de la bolsa a la carcasa del soplador/aspirador. *Nota:* Esté seguro de conectar bien el pestillo de tiro al adaptador de la bolsa de la aspiradora.



Figura 4-10. Retiro del conjunto bolsa/adaptador



Figura 4-11. Abertura de la cremallera y vaciado de la bolsa

## Retiro de los desechos atascados en el impulsor

1. Apague la aspiradora y desenchufe el cordón de alimentación.
2. Presione la palanca sujetadora en el adaptador del tubo de aspiración y retire de la sopladora/aspiradora el conjunto adaptador del tubo. (Vea las Figuras 4-12 y 4-13).
3. Revise los desechos atascados en el impulsor y cualquier señal de daño. Retire con cuidado los desechos de los impulsores (vea la Figura 4-14).
4. Vuelva a colocar el conjunto adaptador del tubo de aspiración.



Figura 4-12. Presionando la palanca sujetadora



Figura 4-13. Retiro del adaptador del tubo de aspiración



Figura 4-14. Retiro desechos de los impulsores

## 5 mantenimiento de la sopladora/aspiradora

### Limpieza y mantenimiento

**⚠ ADVERTENCIA:** Desconecte la sopladora/aspiradora de la fuente de alimentación antes de limpiarla o de darle servicio. Pueden ocurrir graves lesiones o la muerte debidas a incendios, sacudida eléctrica, o al impulsor giratorio.

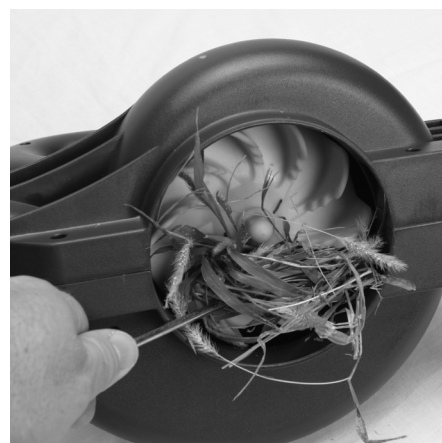
**⚠ ADVERTENCIA:** Cuando limpie la sopladora/aspiradora:

- No la sumerja en ningún líquido
- No use productos que contengan amoníaco, cloro o abrasivos
- No use solventes clorinados de limpieza, tetracloruro de carbono, queroseno o gasolina.

Use un paño suave humedecido con una mezcla de agua y jabón suave para refregar la carcasa de la sopladora/aspiradora. No rocíe ni vierta directamente agua sobre la sopladora/aspiradora.

Cuando no la use, guarde la sopladora/aspiradora y el cordón de extensión en un sitio seco y bajo techo.



Figura 5-1: Limpieza de la carcasa de la sopladora/aspiradora

### Prestación de servicio a herramientas con doble aislamiento

Un aparato con doble aislamiento está marcado con uno o más de los siguientes puntos: Las palabras “DOBLE AISLAMIENTO” o “AISLADO DOBLE” o el símbolo de doble aislamiento (un cuadrado dentro de un cuadrado).



En una herramienta con doble aislamiento se ofrecen dos sistemas de aislamiento en lugar de conexión a tierra. En una herramienta con doble aislamiento no se ofrecen medios de conexión a tierra ni se deben añadir medios de conexión a tierra a la herramienta. El prestar servicio a una herramienta con doble aislamiento requiere un cuidado extremo y conocimiento del sistema y debe ser hecho sólo por el personal de servicio calificado. Las piezas de reemplazo para la herramienta con doble aislamiento deben ser idénticas a las piezas que se reemplazan.

## 6 análisis de averías

**⚠️ ADVERTENCIA:** Desconecte la sopladora/aspiradora de la fuente de alimentación antes de limpiarla o de darle servicio. Pueden ocurrir graves lesiones o la muerte debidas a incendios, sacudida eléctrica, o al impulsor giratorio.

*Nota:* Para mayor ayuda, visite nuestro sitio Web de servicio técnico en **www.desatech.com**.

FALLA OBSERVADA	CAUSA PROBABLE	REMEDIO
El motor no funciona cuando usted mueve el interruptor de ENCENDIDO/APAGADO a bajo o alto	<ol style="list-style-type: none"> <li>1. La tapa inferior de la entrada o el adaptador del tubo de aspiración no está asegurado en su sitio</li> <li>2. La conexión de cordón de extensión está floja</li> </ol>	<ol style="list-style-type: none"> <li>1. Revise que la tapa de la entrada o el adaptador del tubo de aspiración estén bien instalados (vea <i>ensamble de la sopladora/aspiradora</i>, página 4)</li> <li>2. Revise la conexión del cordón en el tomacorriente eléctrico y en la parte trasera de la sopladora/aspiradora</li> </ol>
El motor funciona, pero la aspiradora no recoge los desechos	<ol style="list-style-type: none"> <li>1. Tubo de aspiración obstruido o impulsor atascado.</li> <li>2. La bolsa de la aspiradora está llena.</li> </ol>	<ol style="list-style-type: none"> <li>1. Siga los pasos indicados en <i>Retiro de los desechos atascados en el impulsor</i>, página 11</li> <li>2. Vacíe la bolsa de la aspiradora (vea <i>vaciado de la bolsa de la aspiradora</i>, página 11)</li> </ol>
La sopladora/aspiradora vibra en exceso y/o hace ruidos anormales	Tubo de aspiración obstruido o impulsor atascado	Siga los pasos indicados en <i>Retiro de los desechos atascados en el impulsor</i> , página 11

### Servicio Técnico

Usted puede tener más preguntas acerca de cómo ensamblar, operar o mantener esta podadora. Si es así, usted puede visitar nuestro sitio web para Servicio Técnico en **www.desaint.com** o comuníquese con nuestro Departamento de Servicio Técnico llamando al 1-800-858-8501 (sólo inglés). Usted puede también escribir a:

DESA Power Tools  
 ATTN: Technical Service Specialty  
 Products  
 P.O. Box 90004  
 Bowling Green, KY 42102-9004

Cuando se comunique con DESA Power Tools tenga listo

- Su nombre
- Su dirección
- Su número de teléfono
- El número de modelo del Producto
- Fecha de compra (adjunte una copia del recibo para solicitudes por escrito)

## 7 piezas de repuesto

### Piezas de repuesto

Utilice los siguientes números de pieza para solicitar los repuestos para su sopladora/aspiradora.

Artículo	Descripción	Número
1	Tubo de la sopladora	120473-01
2	Tapa inferior de la entrada	120474-01
3	Bolsa recolectora con adaptador	120475-01
4	Tubo superior de aspiración con adaptador	120476-01
5	Tubo inferior de aspiración	118069-01

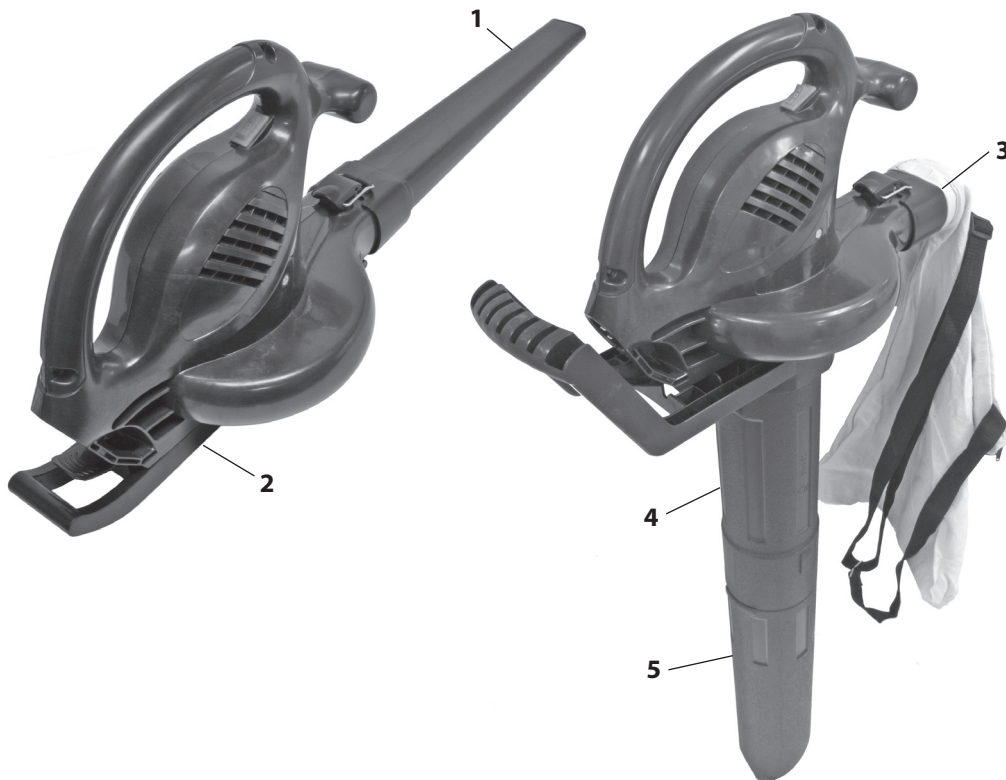

## 8 información sobre la garantía

### SOPLADORA/ASPIRADORA ELÉCTRICA MARCA REMINGTON GARANTÍAS LIMITADAS

#### NUEVOS PRODUCTOS

##### **Garantía Estándar**

DESA Power Tools garantiza que este nuevo producto y todas sus partes no presentan defectos en sus materiales ni en su fabricación por un período de dos (2) años a partir de la fecha de primera compra en un concesionario autorizado, siempre y cuando el producto haya sido utilizado y mantenido debidamente de acuerdo con todas las advertencias e instrucciones de DESA Power Tools.

#### **PRODUCTOS RECONDICIONADOS EN FÁBRICA**

##### **Garantía Limitada**

DESA Power Tools garantiza que los productos recondicionados en fábrica y todas sus partes no presentan defectos en sus materiales ni en su fabricación durante 90 días a partir de la fecha de primera compra en un concesionario autorizado, siempre y cuando el producto haya sido utilizado y mantenido debidamente de acuerdo con todas las advertencias e instrucciones de DESA Power Tools.

#### **CONDICIONES COMUNES A TODAS LAS GARANTÍAS**

Las siguientes condiciones se aplican a todas las garantías susodichas:

- Especifique siempre el número del modelo cuando se comunique con el fabricante. Para hacer un reclamo según la garantía debe presentarse la factura o el comprobante de compra.
- Esta garantía se extiende solamente al comprador minorista original cuando la compra se hizo en un concesionario autorizado.
- Esta garantía cubre el costo de la(s) pieza(s) requerida(s) para restaurar este producto a sus condiciones adecuadas de funcionamiento y una asignación monetaria por mano de obra cuando así lo ofrezca el Centro de Servicio Autorizado de DESA Power Tools. Las piezas bajo garantía deben obtenerse por medio de concesionarios autorizados para este producto y/o DESA Power Tools quienes le proveerán de piezas de repuesto originales de fábrica. El uso de piezas de repuesto que no sean originales de fábrica anula la validez de esta garantía.
- Los costos de traslado, embalaje, transporte, diagnósticos, material, mano de obra y otros costos incidentales relacionados con las reparaciones según la garantía, a no ser que estén expresamente cubiertas por esta garantía, no son reembolsables bajo esta garantía y son responsabilidad del propietario.
- Se excluyen de esta garantía los productos o piezas de repuesto que fallan o se vuelven defectuosos como consecuencia del uso indebido, accidentes, falta de mantenimiento adecuado, modificación o alteración indebida.
- Se excluyen de esta garantía los productos comprados para uso comercial, industrial o de alquiler.
- Esta es la garantía exclusiva de DESA Power Tools, y de acuerdo a todo lo que permita la ley, esta garantía expresa excluye toda otra garantía, expresa o implícita, escrita o verbal y limita la duración de toda garantía implícita, inclusive las garantías de comerciabilidad y adecuación para un propósito particular, a dos (2) años para los productos nuevos y a 90 días para los productos reacondicionados en fábrica a partir de la fecha de primera compra. DESA Power Tools no ofrece ninguna otra garantía relacionada con este producto.
- La responsabilidad de DESA Power Tools se limitará al precio de compra del producto, y DESA Power Tools no será responsable de ningún otro daño, bajo ninguna circunstancia, inclusive por daños indirectos, incidentales o de consecuencia.
- Algunos estados estadounidenses no permiten limitar la duración de una garantía implícita o excluir o limitar los daños incidentales o de consecuencia, de modo que es posible que la limitación de daños arriba enunciada no se aplique a su caso.
- Esta garantía le brinda derechos específicos legales, y usted puede también tener otros derechos que varían de un estado a otro.

Para información acerca de esta garantía comuníquese con:



P.O. Box 90004  
Bowling Green, KY 42102-9004

www.desatech.com

Modelo \_\_\_\_\_

Fecha de compra \_\_\_\_\_



# REMINGTON®

## SOUFFLEUR / ASPIRATEUR ÉLECTRIQUE GUIDE DU PROPRIÉTAIRE



MODÈLES: BV12200A, BV12200AT

**IMPORTANT :** Vous devez bien lire et comprendre ce guide avant de débiter l'assemblage ou l'utilisation de cet outil. Toute utilisation non appropriée de l'outil pourrait entraîner de graves blessures, voire le décès. Conservez ce guide à titre de référence.



 Double Isolation





# table des matières

---

<b>1</b>	<i>Importants renseignements de sécurité</i>	<i>1</i>
<b>2</b>	<i>Identification du produit</i>	<i>3</i>
<b>3</b>	<i>Assemblage du souffleur / aspirateur</i>	<i>4</i>
	Assemblage du souffleur . . . . .	4
	Conversion du souffleur en aspirateur . . . . .	5
<b>4</b>	<i>Utilisation du souffleur / aspirateur</i>	<i>7</i>
	Rallonges électriques . . . . .	7
	Utilisation du souffleur / aspirateur . . . . .	9
<b>5</b>	<i>Entretien du souffleur / aspirateur</i>	<i>12</i>
	Entretien et nettoyage . . . . .	12
	Entretien des outils à double isolation . . . . .	12
<b>6</b>	<i>Dépannage</i>	<i>13</i>
<b>7</b>	<i>Pièces de rechange</i>	<i>14</i>
<b>8</b>	<i>Renseignements sur la garantie</i>	<i>15</i>

# bienvenue

---

Nous vous remercions de votre achat du souffleur / aspirateur électrique de marque de Remington. Nous sommes fiers de vous offrir ce produit de qualité pour vous aider à effectuer l'entretien de votre propriété.

Ce guide du propriétaire vous fournit les directives dont vous aurez besoin pour assembler, utiliser et entretenir en toute sécurité votre souffleur / aspirateur. Veuillez lire et conserver ces directives. Consultez ce guide chaque fois que vous vous apprêtez à utiliser le souffleur / aspirateur.

Pour faciliter toute référence, prenez en note l'information inscrite sur l'emballage et sur la plaque signalétique de marque de Remington apposée sur l'outil.

<b>Numéro de modèle :</b> _____
<b>Date d'achat :</b> _____
<b>Endroit d'achat :</b> _____

Pour toute question ou problème,  
FAITES SANS FRAIS LE  
1 800 858-8501  
(service en anglais seulement)  
ou visitez l'adresse [www.desatech.com](http://www.desatech.com)

# 1 importants renseignements de sécurité

## MISES EN GARDE DE SÉCURITÉ

Lorsque vous vous servez d'un outil électrique, vous devez toujours prendre certaines précautions de base, notamment :

**⚠ MISE EN GARDE : Lors de l'utilisation du souffleur / aspirateur, respectez toutes les précautions de sécurité de base afin de réduire les risques d'incendie, de choc électrique et de blessures.**

**⚠ MISE EN GARDE : Ce produit contient des éléments chimiques qui, de l'avis de l'État de la Californie, peuvent être à l'origine du cancer, d'anomalies congénitales ou d'autres dangers pour la reproduction.**

**⚠ MISE EN GARDE : Pour réduire les risques de choc électrique, n'utilisez pas l'aspirateur sur une surface mouillée. N'exposez pas l'appareil à la pluie et entreposez-le à l'intérieur.**

## AVANT D'UTILISER LE SOUFFLEUR / ASPIRATEUR

LISEZ TOUTES LES DIRECTIVES AVANT D'UTILISER LE SOUFFLEUR / ASPIRATEUR.

- Évitez les endroits dangereux :
  - Ce souffleur / aspirateur est conçu pour être utilisé à l'intérieur comme à l'extérieur. Ne vous servez pas de cet appareil lorsqu'il pleut ou dans des endroits humides ou mouillés.
  - Évitez de manipuler la fiche électrique ou encore le souffleur / aspirateur lorsque vous avez les mains mouillées.

- N'utilisez pas l'appareil pour aspirer des liquides ou pour nettoyer des surfaces mouillées. En particulier, n'utilisez pas l'appareil pour aspirer des liquides inflammables ou combustibles, comme de l'essence, ou dans les endroits où de tels produits se trouvent.
  - Évitez d'aspirer tout matériau qui brûle ou qui fume, comme une cigarette, des allumettes ou des cendres chaudes.
  - N'utilisez pas le souffleur / aspirateur s'il est endommagé ou s'il n'est pas complètement assemblé.
- Ne laissez personne se servir du souffleur / aspirateur comme d'un jouet. Portez attention aux gestes que vous posez lorsque vous vous servez du souffleur / aspirateur à proximité d'enfants.
  - N'utilisez pas le souffleur / aspirateur pour effectuer des travaux pour lesquels il n'est pas conçu. Servez-vous en uniquement tel que décrit dans ce guide. Utilisez seulement les accessoires fournis.
  - N'utilisez pas l'aspirateur s'il n'est pas doté de son sac ou des filtres appropriés.
  - Portez toujours des protecteurs oculaires conformes aux exigences de la norme ANSI Z87.1.
  - Portez des pantalons longs ainsi que des chaussures lorsque vous utilisez cet outil.
  - Assurez-vous que le circuit ou la prise utilisée pour brancher le souffleur / aspirateur est dotée d'un disjoncteur de fuite de terre. À cet effet, vous pouvez utiliser une prise avec disjoncteur de fuite de terre intégré.
- ### PENDANT L'UTILISATION DU SOUFFLEUR / ASPIRATEUR
- Demeurez alerte. Portez attention aux gestes que vous posez et faites preuve de bon sens.
  - Conservez les cheveux, les vêtements et toute partie du corps à l'écart des ouvertures et des pièces mobiles.
  - N'utilisez jamais cet appareil si les protecteurs ou les dispositifs de sécurité sont manquants ou endommagés.
  - Débranchez le souffleur / aspirateur de l'alimentation avant d'éliminer un bouchage.
  - Évitez d'utiliser le cordon électrique de façon abusive. Ne transportez jamais le souffleur / aspirateur par le cordon. Ne tirez jamais sur le cordon pour le débrancher de la prise électrique. Pour débrancher l'appareil, tirez sur la fiche et non pas sur le cordon. Évitez de refermer les portes sur le cordon. Conservez toujours le cordon à l'écart de la chaleur, de l'huile et des objets tranchants.
  - Faites preuve d'une extrême prudence lorsque vous utilisez le souffleur / aspirateur dans un escalier.
  - N'insérez aucun objet dans les prises. N'utilisez pas l'appareil si l'une des prises est bloquée. Éliminez toute poussière, charpie, cheveu ou autre matériau qui pourrait réduire le passage de l'air.
  - Débranchez correctement le souffleur / aspirateur. Désactivez toutes les commandes avant de débrancher le souffleur / aspirateur de la prise électrique.
  - Le rotor continue de tourner pendant quelques secondes après que vous avez arrêté l'appareil. Lorsqu'il est en mouvement, le rotor peut causer des coupures ou des blessures aux doigts. Ne retirez pas le couvercle de la prise inférieure pendant que le moteur fonctionne ou lorsque le souffleur / aspirateur est branché dans une prise électrique.
  - Ne quittez pas des yeux le souffleur / aspirateur lorsqu'il est branché, et débranchez-le de la prise lorsque vous ne vous en servez pas ou avant d'en faire l'entretien.

## ENTRETIEN ET ENTREPOSAGE DU SOUFFLEUR / ASPIRATEUR

1. Entretenez avec soin le souffleur / aspirateur.
  - N'utilisez pas l'appareil si le cordon ou la fiche d'alimentation est endommagée.
  - Si le souffleur / aspirateur ne fonctionne pas correctement, si vous l'avez échappé, s'il est endommagé ou encore s'il a été laissé à l'extérieur ou échappé dans l'eau, faites-le réparer par un technicien de service qualifié.
  - Assurez-vous que les poignées sont propres, sèches et exemptes de toute huile ou graisse.
2. Recherchez les pièces endommagées.
  - Si une pièce est endommagée, vérifiez-la avec soin avant d'utiliser le souffleur / aspirateur. Assurez-vous que la pièce fonctionnera correctement et qu'elle pourra exécuter la fonction prévue.
  - Vérifiez l'alignement des pièces mobiles, la fixation des pièces mobiles, les bris, l'assemblage et tout autre problème qui pourrait nuire au fonctionnement de l'appareil.
3. Entreposez le souffleur / aspirateur à l'intérieur. Lorsque vous ne vous en servez pas, entreposez le souffleur / aspirateur et la rallonge électrique à l'intérieur, dans un endroit sec. Entreposez le souffleur / aspirateur hors de la portée des enfants ou dans une armoire verrouillée, hors de la portée des enfants.
4. Cet appareil est doté d'une double isolation. Utilisez seulement des pièces de rechange identiques. Consultez les directives d'entretien particulières aux appareils à double isolation à la page 11.

Ce guide est votre source de référence pour une utilisation sécuritaire et appropriée du souffleur / aspirateur.

## CONSERVEZ CES DIRECTIVES

## 2 identification du produit

- A. Boîtier du souffleur / aspirateur
- B. Interrupteur
- C. Tube du souffleur
- D. Couvercle de la prise inférieure
- E. Adaptateur du sac d'aspirateur
- F. Sac d'aspirateur
- G. Adaptateur du tube d'aspirateur
- H. Tube supérieur de l'aspirateur
- I. Tube inférieur de l'aspirateur
- J. Dispositif de retenue de la rallonge électrique
- K. Fiche intégrée d'alimentation
- L. Loquet de verrouillage

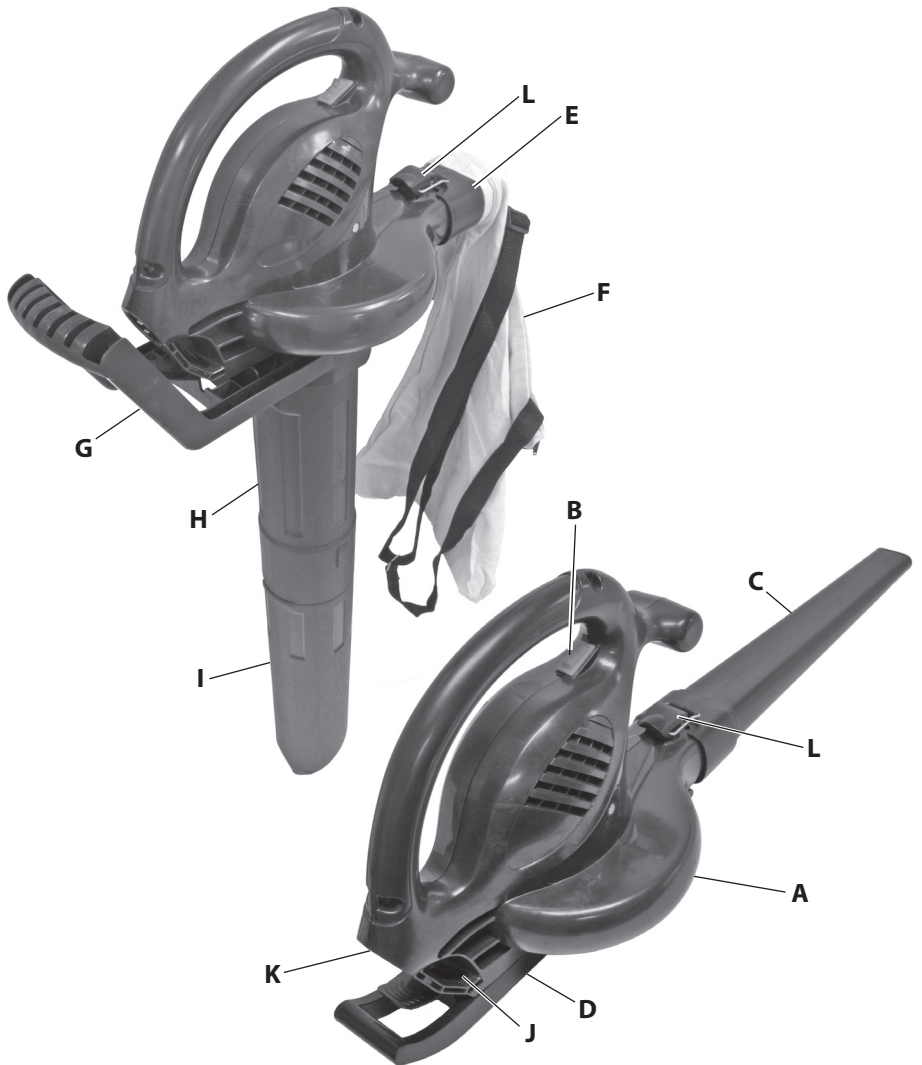

Figure 2-1 : Souffleur / aspirateur électrique de marque de Remington

### Fiche technique

	BV12200A	BV12200AT
Alimentation	120V, 12A	120V, 12A
Vélocité maximum du souffleur	200 mph	200 mph
Débit maximum du souffleur	350 pi <sup>3</sup> /min	350 pi <sup>3</sup> /min
Volume du sac d'aspirateur	1,6 pi <sup>3</sup> / 45 L	1,6 pi <sup>3</sup> / 45 L
Poids net	4.1 Kg (9 lb)	4.1 Kg (9 lb)

## 3 assemblage du souffleur / aspirateur

### Assemblage du souffleur

**⚠ MISE EN GARDE :** Pour réduire les risques de blessures ou de choc électrique, débranchez l'appareil avant d'en faire l'assemblage ou de changer les accessoires.

Suivez les étapes ci-dessous pour assembler le souffleur. **IMPORTANT :** Le souffleur ne fonctionnera pas si le couvercle de la prise inférieure n'est pas verrouillé en place.

1. Faites glisser le tube du souffleur sur la sortie à l'avant du souffleur / aspirateur (voir la Figure 3-1). Insérez le loquet de verrouillage sur le tube d'aspiration (voir la Figure 3-2).
2. Insérez l'avant du couvercle de l'orifice d'aspiration inférieur sur le crochet du boîtier du moteur (voir la Figure 3-3).
3. Faites pivoter le couvercle de la prise inférieure vers le bas du souffleur / aspirateur. Appuyez doucement sur le levier de verrouillage au bas du couvercle de la prise pour le verrouiller en place (voir les Figures 3-4 et 3-5).

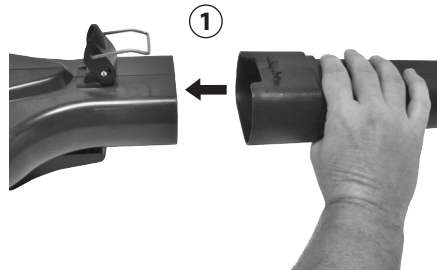

Figure 3-1 : Faites glisser le tube du souffleur

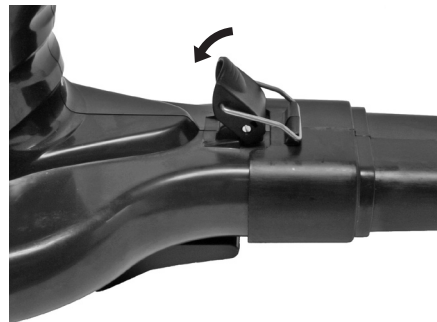

Figure 3-2 : Insérez le loquet de verrouillage sur le tube d'aspiration



Figure 3-3 : Mise en place du couvercle de l'orifice d'aspiration sur le crochet du boîtier



Figure 3-4 : Faites pivoter le couvercle de la prise inférieure en direction du boîtier du souffleur / aspirateur



Figure 3-5 : Appuyez sur le levier de verrouillage

## Conversion du souffleur en aspirateur

**⚠ MISE EN GARDE :** Pour réduire les risques de blessures ou de choc électrique, débranchez l'appareil avant d'en faire l'assemblage ou de changer les accessoires.

Suivez les étapes ci-dessous pour convertir le souffleur en aspirateur. **IMPORTANT :** L'aspirateur ne fonctionnera pas si le tube d'aspirateur n'est pas verrouillé en place.

1. Appuyez sur le levier de verrouillage au bas du couvercle de la prise inférieure, puis retirez le couvercle du souffleur / aspirateur. Retirez le tube du souffleur de l'appareil.
2. Insérez l'adaptateur du tube d'aspirateur sur la sortie à l'avant du boîtier du souffleur / aspirateur (voir la Figure 3-6). Insérez le loquet de verrouillage sur l'adaptateur du sac de l'aspirateur (see voir la Figure 3-7).

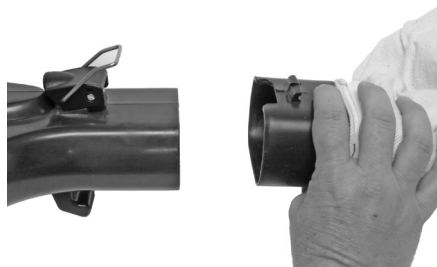

Figure 3-6 : Faites glisser l'adaptateur du tube d'aspirateur en place

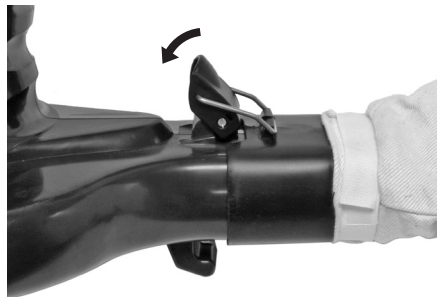

Figure 3-7 : Insérez le loquet de verrouillage sur l'adaptateur du sac de l'aspirateur



### Conversion du souffleur en aspirateur, suite

3. Raccordez les tubes d'aspirateur supérieur et inférieur (voir la Figure 3-8). Pour ce faire, alignez la crête sur le tube inférieur avec l'encoche sur le tube supérieur. Insérez les tubes l'un dans l'autre jusqu'à ce que vous entendiez un « clic ».
4. Raccordez les tubes à l'adaptateur du tube d'aspirateur (voir la Figure 3-9). Alignez la patte sur la partie supérieure du tube avec l'encoche de l'adaptateur du tube d'aspirateur. Poussez sur le tube de l'adaptateur jusqu'à ce que vous entendiez un « clic ».
5. Insérez l'adaptateur du tube d'aspiration sur le crochet du boîtier du moteur (voir la Figure 3-10).
6. Faites pivoter l'adaptateur de tube vers le bas du boîtier du souffleur / aspirateur. Appuyez doucement sur le levier de verrouillage de l'adaptateur du tube pour le verrouiller en place (voir les Figures 3-11 et 3-12).



Figure 3-8 : Raccordement des tubes d'aspirateur inférieur et supérieur



Figure 3-9 : Raccordement du tube d'aspirateur à l'adaptateur de tube d'aspirateur



Figure 3-10 : Mise en place de l'adaptateur du tube d'aspiration sur le boîtier



Figure 3-11 : Faites pivoter l'adaptateur du tube d'aspirateur vers le boîtier du souffleur / aspirateur



Figure 3-12 : Appuyez sur le levier de verrouillage



## 4 utilisation du souffleur / aspirateur

**IMPORTANT :** Ce souffleur / aspirateur est destiné à l'usage domestique seulement.

**⚠ MISE EN GARDE :** Lisez attentivement ce guide du propriétaire avant d'utiliser le souffleur / aspirateur. Assurez-vous d'avoir lu et compris tous les renseignements de sécurité des pages 1 et 2 du guide. L'utilisation inappropriée de ce souffleur / aspirateur peut entraîner de graves blessures, voire le décès, par suite d'un incendie, d'un choc électrique ou d'un contact corporel avec les pièces mobiles.

**⚠ MISE EN GARDE :** Pour réduire les risques de choc électrique, utilisez toujours une rallonge électrique conçue pour l'utilisation extérieure, notamment : SW-A, SOW-A, STW-A, STOW-A, SJW-A, SJOW-A, SJTW-A ou SJTOW-A.

### Rallonges électriques

Assurez-vous que votre rallonge électrique est en bon état. Inspectez périodiquement les rallonges électriques et remplacez-les en cas de dommage. Lorsque vous en utilisez une, assurez-vous qu'elle est suffisamment résistante pour transmettre le courant exigé par l'outil. Une rallonge de calibre inférieur entraînera une chute de la tension, une perte de la puissance et une surchauffe. Le tableau plus loin indique le calibre approprié de rallonge électrique à utiliser en fonction de la longueur et de l'intensité du courant utilisé. En cas de doute, utilisez une rallonge de calibre supérieur. Plus le numéro du calibre est petit, plus la résistance de la rallonge est élevée. Pour réduire les risques de débranchement du souffleur / aspirateur de la rallonge pendant l'utilisation, servez-vous de l'attache-rallonge décrite dans ce guide.

Longueur	Calibre AWG
25 pieds	16 AWG
50 pieds	16 AWG
100 pieds	14 AWG
150 pieds	12 AWG

Pour réduire les risques de choc électrique, le souffleur / aspirateur est doté d'une fiche polarisée (une lame est plus large que l'autre) qui doit être branchée dans une rallonge électrique également polarisée. La fiche du souffleur / aspirateur peut être insérée dans la prise de la rallonge électrique polarisée d'une seule façon. Si la fiche ne s'insère pas complètement dans la prise de la rallonge, inversez les lames. Si cela ne fonctionne toujours pas, procurez-vous une rallonge électrique polarisée. Une rallonge électrique polarisée doit être branchée dans une prise électrique murale également polarisée. La fiche de la rallonge s'insère d'une seule façon dans la prise murale polarisée. Si la fiche ne s'insère pas complètement dans la prise, inversez les lames. Si cela ne fonctionne toujours pas, contactez un électricien qualifié pour faire installer une prise murale appropriée. Ne modifiez pas la fiche du souffleur / aspirateur, la prise de la rallonge électrique ni la fiche de la rallonge de quelque façon que ce soit.

Inspectez fréquemment la rallonge et remplacez-la si elle est endommagée.

## Branchement de la rallonge électrique

**⚠ MISE EN GARDE : Branchez solidement le cordon d'alimentation dans la rallonge électrique, pour éviter toute surchauffe du souffleur / aspirateur. Cela pourrait entraîner un incendie qui causerait des blessures à vous ou à d'autres personnes.**

Le souffleur / aspirateur est doté d'un dispositif intégré de retenue de la rallonge électrique. Ce dispositif évite le débranchement accidentel du cordon d'alimentation pendant l'utilisation. Le dispositif est moulé à même l'arbre du souffleur / aspirateur.

1. Branchez la rallonge électrique dans la fiche intégrée de l'outil (voir la Figure 4-1).
2. Faites une boucle dans la rallonge, puis insérez celle-ci dans la partie inférieure du boîtier de l'outil (voir la Figure 4-2).
3. Tirez sur la boucle de façon qu'elle s'insère solidement dans le dispositif de retenue (voir la Figure 4-3).



Figure 4-1 : Branchement de la rallonge électrique dans la fiche intégrée du souffleur / aspirateur



Figure 4-3 : Tirez sur la boucle pour l'insérer solidement dans le dispositif de retenue



Figure 4-2 : Insertion de la boucle de la rallonge électrique dans la partie inférieure de la poignée

## Utilisation du souffleur / aspirateur

L'interrupteur à bascule comporte trois positions : fermé, basse vitesse et haute vitesse. La position médiane de l'interrupteur porte la marque « O » ; c'est le point d'arrêt. La position basse vitesse de l'interrupteur porte la marque « I » tandis que la position haute vitesse porte la marque « II ». Voir la Figure 4-4.

### Utilisation du souffleur

**⚠ MISE EN GARDE : le souffleur peut projeter des débris qui risquent de causer des blessures aux personnes qui se trouvent à proximité.**

- Évitez de souffler des clous, des écrous, des cailloux ou d'autres objets durs.
- N'utilisez pas le souffleur lorsqu'il y a des personnes ou de petits animaux à proximité.
- Soyez prudent lorsque vous soufflez des débris dans les escaliers, dans les coins ou dans d'autres endroits confinés. Les objets soufflés pourraient revenir vous frapper.
- Portez des lunettes de protection, des pantalons longs ainsi que des chaussures lorsque vous utilisez le souffleur / aspirateur.

Assemblez correctement le souffleur / aspirateur pour utiliser le souffleur (consultez la page 4, *Assemblage du souffleur*). Suivez les étapes ci-dessous pour utiliser le souffleur.

1. Tenez fermement le souffleur / aspirateur par la poignée du boîtier (voir la Figure 4-5).

2. Lorsque vous êtes prêt à faire démarrer le souffleur, placez l'interrupteur à bascule en position « I » ou « II » (voir la Figure 4-6).
3. Pour arrêter le souffleur, placez l'interrupteur à bascule en position médiane « O ».



Figure 4-4 : Position de l'interrupteur



Figure 4-5 : Façon de tenir le souffleur / aspirateur



Figure 4-6 : Commutateur de l'interrupteur en position inférieure



Figure 4-7 : Utilisation du souffleur



## Utilisation de l'aspirateur

**⚠ MISE EN GARDE :** L'aspirateur peut projeter des débris qui risquent de causer des blessures aux personnes qui se trouvent à proximité.

- N'utilisez pas l'aspirateur sans le sac collecteur ou si la fermeture-éclair du sac est ouverte.
- Évitez d'aspirer des clous, du verre, des cailloux, du fil, des agrafes ou tout autre objet affûté, pointu ou dur. Ces éléments pourraient percer le sac de tissu.

**⚠ ATTENTION :** Aspirez seulement des éléments mous comme des feuilles ou de l'herbe coupée. Tout objet dur, notamment les bâtonnets, les cailloux ou les glands risquent d'endommager le rotor.

**⚠ ATTENTION :** N'enfoncez pas le tube d'aspirateur dans les tas de débris. Évitez de tenir le tube à la verticale ou d'y insérer des débris de force. Ces opérations pourraient gripper et endommager le rotor. Si l'aspirateur vibre de façon excessive ou fait des bruits anormaux, arrêtez-le, débranchez le cordon d'alimentation et vérifiez si l'appareil est grippé. Enlevez tout débris du souffleur/aspirateur.

**⚠ ATTENTION :** L'utilisation normale de l'aspirateur entraîne l'usure et la détérioration du sac. Lorsque le sac est usé ou détérioré, il est possible que l'aspirateur lance des débris qui transpercent le sac, entraînant des risques de blessures pour l'utilisateur. Vérifiez fréquemment l'état du sac d'aspirateur. S'il est usé, détérioré ou endommagé, remplacez-le par un sac d'origine.

Assemblez correctement le souffleur / aspirateur avant d'utiliser l'aspirateur (consultez la page 5, *Conversion du souffleur en aspirateur*). Suivez les étapes ci-dessous pour utiliser l'aspirateur.

1. Suspendez le sac d'aspirateur à votre épaule au moyen de la courroie fournie. Tenez le souffleur / aspirateur par les poignées sur le boîtier et sur l'ensemble de l'adaptateur de tube d'aspirateur (voir la Figure 4-8).
2. Lorsque vous êtes prêt à faire démarrer l'aspirateur, placez l'interrupteur en position basse vitesse « I » ou haute vitesse « II » (voir la Figure 4-4).
3. Faites passer l'extrémité du tube d'aspirateur au-dessus des débris. L'aspirateur ramassera les débris, pour les broyer et les souffler dans le sac d'aspirateur (voir la Figure 4-9).
4. Pour arrêter l'aspirateur, placez l'interrupteur en position « O ».

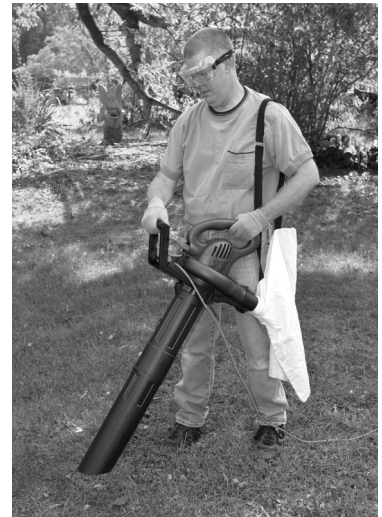

Figure 4-8 : Prise du souffleur/aspirateur pour utilisation de l'aspirateur



Figure 4-9 : Ramassage des débris au moyen de l'aspirateur

### Vidange du sac d'aspirateur

1. Arrêtez l'aspirateur et débranchez le cordon d'alimentation.
2. Soulevez, puis libérez le loquet de verrouillage de l'adaptateur du sac, puis retirez ce dernier du souffleur/aspirateur (voir la Figure 4-10).
3. Ouvrez la fermeture-éclair du sac d'aspirateur, puis videz-en le contenu (voir la Figure 4-11).
4. Refermez la fermeture-éclair du sac de l'aspirateur, puis remettre en place l'adaptateur du sac sur le boîtier de l'aspirateur/souffleur. *Note* : Assurez-vous de bien insérer le loquet de verrouillage sur l'adaptateur du sac d'aspiration.



Figure 4-10 : Retrait de l'ensemble adaptateur/sac



Figure 4-11 : Ouverture de la fermeture-éclair et vidange du sac

### Retrait des débris qui engorgent le rotor

1. Arrêtez l'aspirateur et débranchez la commande d'alimentation.
2. Appuyez sur le levier de verrouillage de l'adaptateur du tube d'aspirateur, puis retirez l'adaptateur du tube du souffleur / aspirateur (voir les Figures 4-12 et 4-13).
3. Vérifiez si le rotor est engorgé de débris et recherchez tout signe de dommage. Enlevez les débris avec soin du rotor (voir la Figure 4-14).
4. Remettez l'adaptateur du tube d'aspirateur en place.



Figure 4-12 : Appuyez sur le levier de verrouillage



Figure 4-13 : Retrait de l'adaptateur du tube d'aspirateur

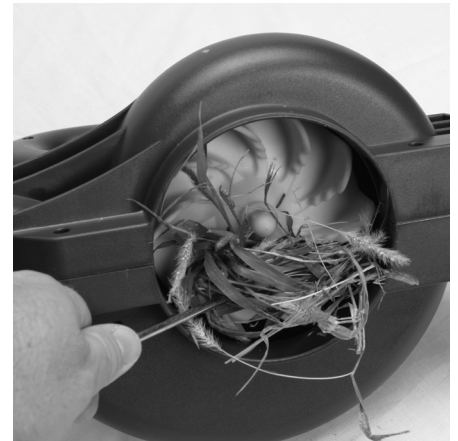

Figure 4-14 : Retrait des débris du rotor

## 5 entretien du souffleur / aspirateur

### Entretien et nettoyage

**⚠ MISE EN GARDE : Débranchez le souffleur / aspirateur avant d'en faire l'entretien ou le nettoyage. De graves blessures, voire le décès, pourraient survenir en cas d'incendie, de choc électrique ou de contact avec le rotor.**

**⚠ MISE EN GARDE : Lors du nettoyage du souffleur / aspirateur :**

- Évitez d'immerger l'appareil dans un liquide
- N'utilisez pas de produits contenant de l'ammoniac, du chlore ou des abrasifs
- N'utilisez pas de solvants de nettoyage chlorés, du tétrachlorure de carbone, du kérosène ou de l'essence.

Utilisez un chiffon doux trempé dans un mélange d'eau et de savon doux pour essuyer le boîtier du souffleur / aspirateur. Évitez de vaporiser ou de verser directement de l'eau sur l'appareil.

Lorsque vous ne vous en servez pas, entreposez le souffleur / aspirateur et la rallonge électrique à l'intérieur, dans un endroit sec.



Figure 5-1 : Nettoyage du boîtier du souffleur / aspirateur

### Entretien des outils à double isolation

Un appareil à double isolation comporte au moins un des signes distinctifs suivants : l'expression « DOUBLE INSULATION » ou « DOUBLE INSULATED » ou encore le symbole de double isolation (un petit carré dans un grand carré).



Les outils à double isolation sont dotés de deux systèmes d'isolation au lieu d'une mise à la terre. Ces outils ne comportent en effet aucun système de mise à la terre, et aucun lien de mise à la terre ne doit être ajouté à l'outil. L'entretien d'un outil à double isolation exige beaucoup de soin et une excellente connaissance du système; il doit être confié seulement à du personnel de service qualifié. Les pièces de rechange utilisées avec un outil à double isolation doivent être identiques aux pièces originales.



## 6 dépannage

**⚠ MISE EN GARDE : Débranchez le souffleur / aspirateur avant d'en faire l'entretien. De graves blessures, voire le décès, pourraient survenir en cas d'incendie, de choc électrique ou de contact avec le rotor.**

*Remarque :* Pour obtenir de l'assistance, visitez le site Web du service technique à l'adresse **www.desatech.com**.

PROBLÈME OBSERVÉ	CAUSE POSSIBLE	SOLUTION
Le moteur ne démarre pas lorsque vous placez l'interrupteur en position basse vitesse ou haute vitesse	<ol style="list-style-type: none"> <li>1. Le couvercle de la prise inférieure ou l'adaptateur du tube d'aspirateur n'est pas verrouillé en place.</li> <li>2. L'appareil n'est pas solidement branché dans la rallonge électrique.</li> </ol>	<ol style="list-style-type: none"> <li>1. Assurez-vous que le couvercle de la prise inférieure ou que l'adaptateur du tube d'aspirateur est correctement installé (consultez la section <i>Assemblage du souffleur / aspirateur</i>, à la page 4).</li> <li>2. Assurez-vous que la rallonge électrique est bien branchée dans la prise et dans la fiche intégrée à l'arrière du souffleur / aspirateur.</li> </ol>
Le moteur fonctionne, mais l'aspirateur ne ramasse pas les débris	<ol style="list-style-type: none"> <li>1. Le tube d'aspirateur ou le rotor est bouché.</li> <li>2. Le sac d'aspirateur est plein.</li> </ol>	<ol style="list-style-type: none"> <li>1. Suivez les étapes de la section <i>Retrait des débris qui engorgent le rotor</i>, à la page 11.</li> <li>2. Videz le sac d'aspirateur (consultez la section <i>Vidange du sac d'aspirateur</i>, à la page 11).</li> </ol>
Le souffleur / aspirateur vibre de façon excessive et/ou fait des bruits anormaux.	Le tube d'aspirateur ou le rotor est bouché.	Suivez les étapes de la section <i>Retrait des débris qui engorgent le rotor</i> , à la page 11.

### Service technique

Peut-être avez-vous d'autres questions sur l'assemblage, l'utilisation ou l'entretien de ce taille-haie. Si c'est le cas, vous pouvez visiter le site Web du service technique à l'adresse **www.desatech.com** ou contactez le service technique au 1 800 858-8501 (service en anglais seulement). Vous pouvez également écrire à :

DESA Power Tools  
 ATTN : Technical Service Specialty Products  
 P.O. Box 90004  
 Bowling Green, KY 42102-9004

Veillez avoir les renseignements suivants à portée de main lorsque vous contactez DESA Power Tools :

- Votre nom
- Votre adresse
- Votre numéro de téléphone
- Le numéro de modèle du produit
- La date d'achat (inclure une copie du reçu d'achat aux demandes écrites).

## 7 pièces de rechange

### Pièces de rechange

Servez-vous des numéros de pièce du tableau ci-dessous pour commander des pièces de rechange pour votre souffleur / aspirateur.

Article	Description	N° de pièce
1	Tube d'aspirateur	120473-01
2	Couvercle de prise inférieure	120474-01
3	Sac d'aspirateur avec adaptateur	120475-01
4	Tube d'aspiration supérieur avec adaptateur	120476-01
5	Tube d'aspirateur inférieur	118069-01

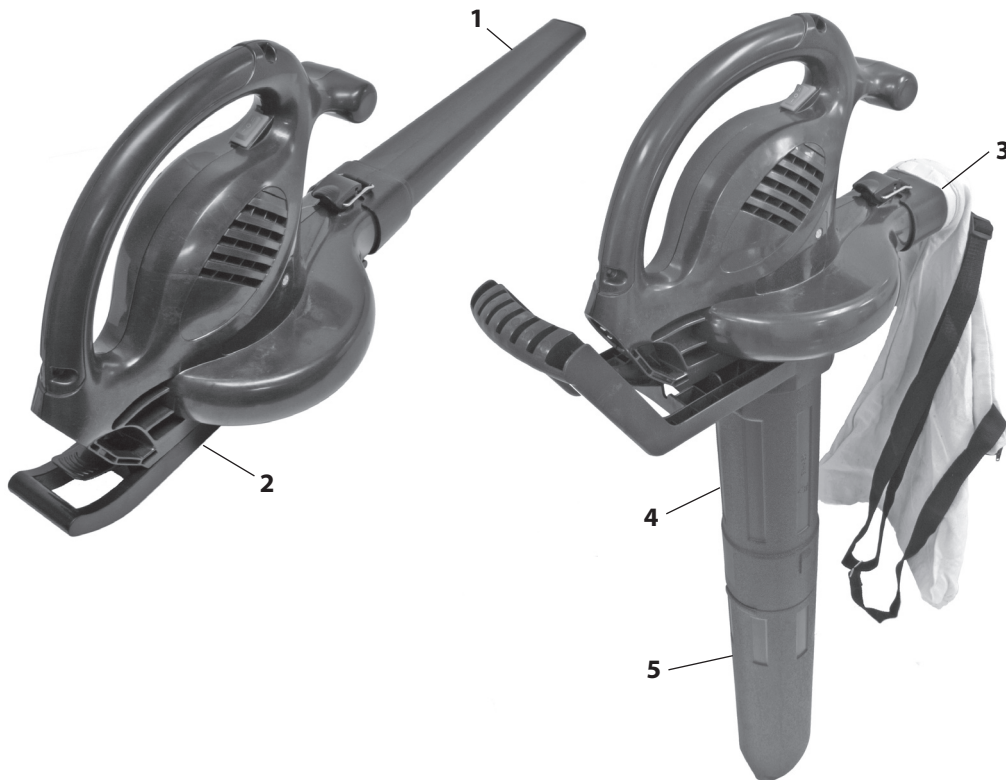

## 8 renseignements sur la garantie

### SOUFFLEUR/ASPIRATEUR ÉLECTRIQUE DE MARQUE REMINGTON GARANTIES LIMITÉES

#### PRODUITS NEUFS

##### **Garantie standard**

DESA Power Tools garantit que ce produit neuf et toutes les pièces qui le composent sont exempts de tout défaut de matériel et de fabrication pendant deux ans à compter de la date d'achat originale auprès d'un détaillant autorisé, à la condition que l'outil soit utilisé et entretenu conformément aux directives et aux mises en garde de DES Power Tools.

#### **PRODUITS REMIS À NEUF À L'USINE**

##### **Garantie limitée**

DESA Power Tools garantit les produits remis à neuf à l'usine et toutes les pièces qu'il comprend contre tout défaut de main-d'œuvre et de matériau pour une durée de 90 jours à compter de la date d'achat originale auprès d'un détaillant autorisé, à la condition que le produit ait été installé, utilisé et entretenu conformément aux directives et aux mises en garde de DESA Power Tools.

#### **MODALITÉS COMMUNES À TOUTES LES GARANTIES**

Les modalités qui suivent s'appliquent à toutes les garanties ci-dessus :

- Spécifier toujours le numéro de modèle lors des communications avec le fabricant. Le reçu de caisse ou une autre preuve d'achat doit être fournie lors d'une réclamation en vertu de la présente garantie.
- Cette garantie est accordée seulement à l'acheteur original, lorsque la tronçonneuse a été achetée auprès d'un détaillant autorisé.
- Cette garantie couvre le coût des pièces nécessaires pour remettre la tronçonneuse en bon état de marche et prévoit une indemnité de main-d'œuvre lorsque les réparations sont effectuées par un centre de service autorisé de DESA Power Tools. Les pièces sous garantie doivent être achetées chez un détaillant autorisé à vendre le produit ou auprès de DESA Power Tools, qui fournira des pièces de rechange originales de l'usine. Le fait d'utiliser des pièces autres que les pièces de rechange originales de l'usine annule la présente garantie.
- Les frais de déplacement, de manutention, de transport, de diagnostic, de matériau, de main-d'œuvre et les frais accessoires associés aux réparations effectuées en vertu de la présente garantie ne sont pas remboursables aux fins de cette garantie, à moins d'être expressément indiqués dans la garantie, et doivent donc être assumés par le propriétaire.
- Cette garantie ne couvre pas les produits ni les pièces défectueux ou endommagés par suite d'une utilisation abusive, d'un accident, d'un manque d'entretien, d'une altération ou d'une modification.
- Cette garantie ne couvre pas les produits destinés à un usage commercial, industriel ou pour location.
- Il s'agit de la garantie exclusive accordée par DESA Power Tools, sous réserve du respect des lois en vigueur; la présente garantie expresse annule toute autre garantie, expresse ou implicite, écrite ou verbale, et limite la durée de toute garantie implicite, y compris des garanties de marchandabilité ou d'adaptation à un usage en particulier, à deux ans pour les produits neufs et à 90 jours pour les produits réusinés, à compter de la date d'achat originale. DESA Power Tools n'offre aucune autre garantie en ce qui concerne le produit.
- La responsabilité de DESA Power Tools se limite au prix d'achat du produit, et DESA Power Tools ne peut être tenue responsable des dommages de quelque sorte que ce soit, attribuables à quelque circonstance que ce soit, notamment des dommages indirects, accessoires ou consécutifs.
- Certains états ne reconnaissent pas les restrictions relatives à la durée des garanties implicites ni les limites ou exclusions en matière de dommages indirects ou consécutifs; il se peut donc que les limitations et restrictions ci-dessus ne s'appliquent pas à votre situation.
- Cette garantie vous accorde des droits juridiques particuliers, et il se peut que vous ayez aussi d'autres droits, qui varient d'un état à l'autre.

Pour plus de détails sur cette garantie, communiquez avec :



P.O. Box 90004  
Bowling Green, KY 42102-9004  
www.desatech.com

Modèle	_____
Date d'achat	_____





